

# Digital Pocket Memo

LFH 9600



[www.philips.com/dictation](http://www.philips.com/dictation)

EN	Quick reference guide	3	IT	Guida rapida	63
DE	Kurzreferenz	15	FI	Viitekäsikirja	75
FR	Guide de référence rapide	27	SV	Snabbguide	87
ES	Guía rápida	39	CZ	Návod k použití	99
NL	Beknopte handleiding	51	SK	Rýchla referenčná príručka	111

**PHILIPS**



## **Declaration of Conformity**

Tested to comply with FCC standards  
FOR HOME OR OFFICE USE

**Model Number:** LFH 9600  
**Trade Name:** Philips Digital Pocket Memo  
**Responsible Party:** Philips Speech Processing  
**Address:** 64 Perimeter Center East, Atlanta, GA 30346, USA  
**Telephone number:** 888-260-6261  
**Website:** [www.philips.com/dictation](http://www.philips.com/dictation)

This device complies with Part 15 of the FCC Rules. Operation is subject to the following two conditions:

- 1) This device may not cause harmful interference.
- 2) This device must accept any interference received, including interference that may cause undesired operation.

# Quick reference guide

<b>1</b>	<b>Overview</b>	<b>4</b>
<b>2</b>	<b>Get started</b>	<b>6</b>
2.1	Install the batteries	6
2.2	Recharge the batteries	6
2.3	Activate the Digital Pocket Memo	7
<b>3</b>	<b>Recording</b>	<b>9</b>
3.1	Record for the first time	9
3.2	Record a spoken instruction	9
3.3	Add to a dictation (insert)	10
3.4	Finish a dictation	10
<b>4</b>	<b>Playback</b>	<b>11</b>
<b>5</b>	<b>Fast forward and fast rewind</b>	<b>11</b>
5.1	Fast forward	11
5.2	Fast rewind	11
<b>6</b>	<b>Delete</b>	<b>12</b>
6.1	Delete a dictation	12
6.2	Delete part of a dictation	12
<b>7</b>	<b>Digital Pocket Memo menu</b>	<b>13</b>

# 1 Overview

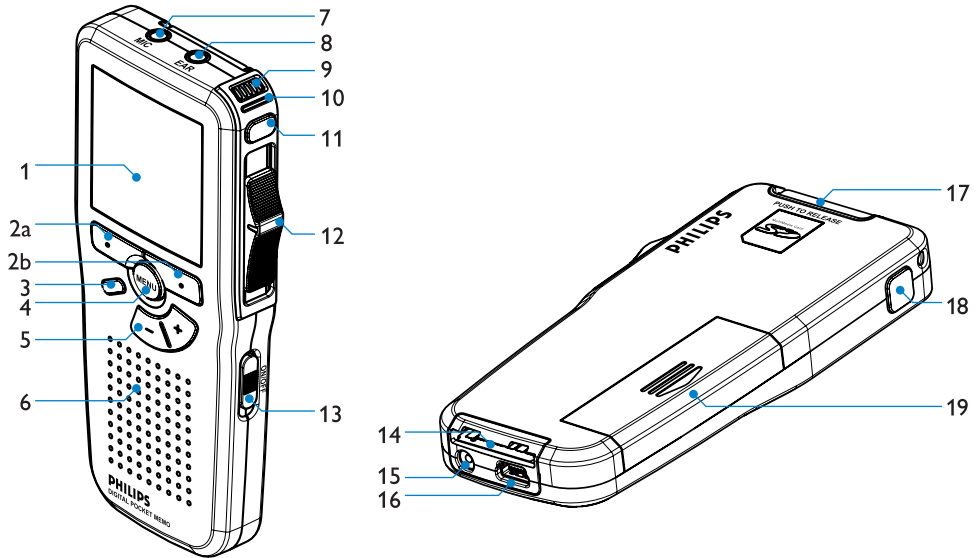

- 1 LCD screen
- 2 Smart buttons (2a/2b)
- 3 Programmable function key
- 4 Menu button
- 5 Volume control, plus/minus and menu navigation buttons
- 6 Speaker
- 7 Microphone socket
- 8 Earphone socket
- 9 Built-in microphone
- 10 Status LED (red = record, green = insert, yellow = file transfer)

- 11 EOL (end-of-letter) button
- 12 4-position slide switch
- 13 On/off switch
- 14 Docking station connection slot
- 15 Power supply connection slot
- 16 USB connection slot
- 17 Slot for Secure Digital (SD)/Multimedia (MMC) card and expansion slot for the optional barcode module
- 18 Fast forward button
- 19 Battery compartment

**!** **Important:** Read these instructions for information about using the product correctly and safely. Detailed operating instructions can be found on the supplied CD. This information can also be downloaded from [www.philips.com/dictation](http://www.philips.com/dictation).

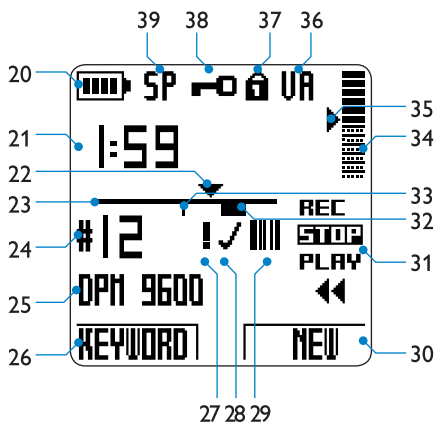

- |    |   |    |  |
|----|---|----|--|
| 20 | Battery level indicator   | 31 | Positions of the 4-position slide switch (Record / Stop / Play / Fast rewind)    |
| 21 | Recording position (minutes : seconds)  | 32 | Recording contains spoken instruction  |
| 22 | Current position in the recording   | 33 | Recording contains index mark  |
| 23 | Position bar  | 34 | Recording volume indicator   |
| 24 | Recording number  | 35 | Sensitivity level for voice-activated recording                                  |
| 25 | Keyword 1 (such as author name)   | 36 | Voice-activated recording in progress  |
| 26 | Current function of the left smart button                                       | 37 | Memory card is write-protected (locked)  |
| 27 | Recording is marked priority  | 38 | Recording is encrypted   |
| 28 | Recording is marked finished (EOL) and locked                                   | 39 | Recording mode (QP = Quality Play / SP = Standard Play / LPm = Long Play mobile) |
| 29 | Recording contains barcode information (available with optional barcode module) |    |  |
| 30 | Current function of the right smart button                                      |    |  |

---

## 2 Get started

---

### 2.1 Install the batteries

The Digital Pocket Memo can be operated with the two rechargeable AAA batteries delivered with the product. Standard (non-rechargeable) AAA alkaline batteries may also be used.

- 1 The Digital Pocket Memo must be in the **OFF** position.
- 2 Open the battery compartment on the back of the Digital Pocket Memo by sliding it outwards then folding it up.
- 3 Insert the two AAA batteries. The correct polarity is indicated on the inside of the battery compartment cover.
- 4 Close the battery compartment by folding it back and sliding the battery compartment cover inside until it clicks.

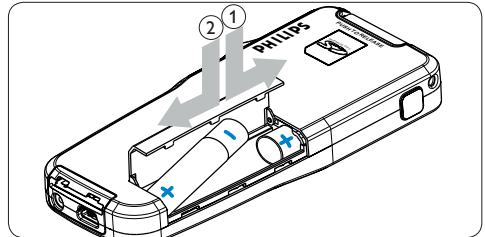

- !** **Important:** Do not mix battery types! Use two rechargeable batteries or two non-rechargeable alkaline batteries.

---

### 2.2 Recharge the batteries

The Digital Pocket Memo can be operated with the rechargeable Philips AAA batteries. To recharge these batteries, use the [Philips power supply](#), the [Docking Station](#) or the [USB cable](#).

---

#### 2.2.1 Recharge the batteries using the Philips power supply

To recharge the batteries with the Philips power supply:

- 1 Connect the Philips power supply to the main power supply.
- 2 Connect the the Digital Pocket Memo to the Philips power supply.

- ⊖ Note:** It is okay to continue using the Digital Pocket Memo during recharge. The batteries will be recharged while you work, and will continue recharging even when the Digital Pocket Memo is turned off.

---

### 2.2.2 Recharge the batteries through the USB cable

When the Digital Pocket Memo is connected to a PC or notebook computer with the supplied USB cable, the rechargeable batteries are automatically recharged. If the USB port on the computer is high powered, a complete recharge cycle takes about 2.5 hours. You can continue using the Digital Pocket Memo while it is recharging.

- ❗ **Important:** If the USB port of the computer does not support the high power standard (500 mA), disable *USB quick charge* in the menu of the Digital Pocket Memo and recharge the batteries using the power supply.

---

### 2.2.3 Recharge the batteries through the docking station

When the Digital Pocket Memo is connected to the docking station, it is powered by the docking station and not by the batteries. If the Digital Pocket Memo is operated with rechargeable batteries, the batteries are automatically recharged while the Digital Pocket Memo is connected to the docking station.

- ❗ **Important:** The Digital Pocket Memo may become warm during fast recharging.

---

## 2.3 Activate the Digital Pocket Memo

The Digital Pocket Memo is turned on and off by sliding the **ON/OFF** switch (13). When using it for the first time, you will be prompted to set the language, date and time.

---

### 2.3.1 Set the language

When using the Digital Pocket Memo for the first time, you will be prompted to set the language.

- 1 Press the **+** and **-** buttons (5) on the Digital Pocket Memo to select a language.
- 2 Press the **OK** smart button (2a) to confirm your selection. The selected language will be displayed.

- ⊖ **Note:** It is also possible to change the language later using the menu. See [Digital Pocket Memo menu](#) on page 13 for more information.

---

### 2.3.2 Set the date and time

After selecting the user interface language, the Digital Pocket Memo will prompt you to set the current date and time.

- 1 Press the + or - button (5) repeatedly to change the value for the year, month or day.
- 2 Press the ▶ smart button (2b) to advance the arrow (↑) to the next entry.
- 3 After setting the day, press the ▶ smart button to advance the settings to the correct time.
- 4 Press the + or - button to select a 12-hour or 24-hour clock, AM or PM (if a 12-hour clock is selected), and to change the value of the hour and minute settings.
- 5 Press the ▶ smart button to confirm that the date and time is correct. The Digital Pocket Memo is now ready to function.

 **Note:** If a mistake is made in the date/time settings, use the ◀ smart button (2a) any time during the procedure to step back to make corrections. It is also possible to change the date and time later using the menu. See [Digital Pocket Memo menu](#) on page 13 for more information.



---

## 3 Recording

---

### 3.1 Record for the first time

Follow these steps to create your first recording with the Digital Pocket Memo:

- 1 A memory card must be inserted into the memory card slot (17). (The Digital Pocket Memo is packaged with a *SecureDigital* (SD) memory card).
- 2 Slide the On/Off switch (13) to the **ON** position to switch on the Digital Pocket Memo.
- 3 Move the 4-position slide switch (12) to the **REC** position and start dictating. The status LED (10) glows in red (in overwrite mode) or green (in insert mode) while recording.
- 4 For short pauses, move the 4-position slide switch to the **STOP** position. To continue recording, move the 4-position slide switch back into the **REC** position.
- 5 To stop recording, move the 4-position slide switch to the **STOP** position.

✳ **Tip:** For best results, speak clearly and keep the microphone about four inches (ten centimeters) away from your mouth.

---

### 3.2 Record a spoken instruction

Spoken instructions are recorded comments by the author that are directed to the person transcribing the dictation. To insert a spoken instruction into your dictation:

- 1 The 4-position slide switch (12) must be in the **REC** position.
- 2 Press and hold the **INSTR** smart button (2b).
- 3 Dictate the instruction. The instruction will be recorded into the dictation without overwriting your dictation.
- 4 Release the **INSTR** smart button when the spoken instruction is complete. The spoken instruction is displayed as a solid line on the file position bar.
- 5 Continue dictating or move the 4-position slide switch to the **STOP** position to stop recording.

---

### 3.3 Add to a dictation (insert)

Dictations are recorded in overwrite mode by default. Follow these steps to switch to insert mode to make additions to your dictation:



- 1 The 4-position slide switch (12) must be in the **STOP** position.
- 2 Press the **FUNCTION KEY** (3) to switch between insert and overwrite recording modes.
  - In insert mode, the record position of the 4-position slide switch reads **iREC** and the status LED (10) is green.
  - In overwrite mode, the record position of the 4-position slide switch reads **REC** and the status LED (10) is red.
- 3 Fast forward or fast rewind to the position where the insertion should be made.
- 4 Move the 4-position slide switch to the **iREC** position and start dictating. The insertion will not overwrite dictation.
- 5 Press the **FUNCTION KEY** again to switch back to the overwrite mode.
- 6 If the dictation is not finished, simply fast forward to the end of the file and continue recording.

 **Note:** An index mark can be set by pressing the **INDEX** smart button (2a) during playback or record. It is possible to quickly access the spoken instructions and index marks by using the smart buttons during fast wind / fast rewind.

---

### 3.4 Finish a dictation

When a dictation is finished and no additional changes will be made, follow these steps to mark the dictation finished:

- 1 Move 4-position slide switch (12) to the **STOP** position.
- 2 Press the end-of-letter (**EOL**) button to mark the dictation as finished. The  symbol is displayed.
- 3 To assign priority status to the dictation, press the **EOL** button again within half a second. The  symbol is displayed, indicating that the dictation has priority status.

 **Note:** Once the dictation is marked as finished, it can no longer be modified or deleted. To make changes to the dictation, press the **EOL** button again to remove the finished mark.

---

## 4 Playback

- 1 The 4-position slide switch (12) must be in the **STOP** position.
- 2 Press the **+** and **-** buttons (5) to select the file number to play back.
- 3 Move the 4-position slide switch to the **PLAY** position to start playback.
- 4 Press the **+** and **-** buttons to adjust the playback volume during playback.
- 5 Move the 4-position slide switch to the **STOP** position to stop playback.

 **Note:** Press the **SPEED** smart button (2b) to adjust slower or faster file playback.

---

## 5 Fast forward and fast rewind



---

### 5.1 Fast forward

- 1 The 4-position slide switch (12) must be in the **STOP** or **PLAY** position.
- 2 Press and hold the **FAST FORWARD** (18) button. The  symbol appears on the screen.
- 3 When forwarding reaches the desired position, release the **FAST FORWARD** button. The Digital Pocket Memo returns to stop or playback mode.

---

### 5.2 Fast rewind

- 1 Move the 4-position slide switch (12) to the  position. The  symbol appears on the screen.
- 2 When rewinding reaches the desired position, move the 4-position slide switch back to the **STOP** or **PLAY** position.

---

## 6 Delete

- !** **Important:** Before deleting a dictation, make sure that the dictation is not marked finished and that the memory card is not set to read-only (locked). If the dictation is marked finished, unlock it by pressing the EOL button once.

---

### 6.1 Delete a dictation

Follow these steps to delete a dictation entirely:

- 1 The 4-position slide switch (12) must be in the **STOP** position.
- 2 Press the **+** and **-** button (5) to select the dictation to be deleted.
- 3 Press the **MENU** button (4) to open the Digital Pocket Memo menu.
- 4 Press the **+** and **-** button to highlight the **DELETE FILE** menu item and press the **ENTER** smart button (2b).
- 5 Press the **OK** smart button to delete the dictation permanently. Press the **CANCEL** smart button to cancel the operation and leave the dictation intact.

---

### 6.2 Delete part of a dictation

Follow these steps to delete a section from a dictation:

- 1 Move the 4-position slide switch (12) to the **STOP** position and press the **MENU** button (4) to open the Digital Pocket Memo menu.
- 2 Press the **+** or **-** button (5) to highlight the **DEL SECTION MODE** menu item and press the **OK** smart button (2a).
- 3 Navigate to the beginning of the section to be deleted by playback or fast forward/fast rewind.
- 4 Press the **MARK 1** smart button (2b). A cross symbol appears on the screen.
- 5 Find the second mark position by playback or fast forward / fast rewind.
- 6 Move the 4-position slide switch to the **STOP** position and press the **MARK 2** smart button (2b). The second cross appears.
- 7 Press the **DELETE** smart button (2b) and the **OK** smart button (2a) to confirm the deletion of the marked section, or press the **BACK** (2a) smart button to exit without deleting.

## 7 Digital Pocket Memo menu

The Digital Pocket Memo menu offers options:

- Delete a section, a single file or all files
- Assign priority status to a dictation
- Edit index marks
- Assign keywords
- Switch between insert and overwrite mode
- Set the language
- Change the record format
- Enable/disable voice-activated recording
- Change the backlight of the LCD
- Enable/disable the record lamp
- Change the contrast of the LCD
- Enable/disable the device beep
- Change the microphone sensitivity
- Enable/disable noise reduction
- Set the date and time
- Enable/disable USB quick charge
- Reformat the memory card
- Change the playback volume
- Change the font of the user interface

To access the Digital Pocket Memo menu:

- 1** The 4-position slide switch (12) must be in the **STOP** position.
- 2** Press the **MENU** button (4) to open the Digital Pocket Memo menu.
- 3** Press the **+** and **-** button (5) to move the highlight to the next/previous menu item.
- 4** Press the **ENTER** smart button (2b) or the **MENU** button to enter a submenu. Press the **BACK** smart button (2a) to exit the menu.
- 5** Press the **+** and **-** button to select a function.
- 6** Press the **OK** smart button (2a) to confirm a selection or the **CANCEL** smart button (2b) to exit a submenu without changing a setting.

 **Note:** Some settings, such as changing the operation of the **FUNCTION KEY** (3), changing the keyword categories, activating the voice command function, switching to simple display mode or defining PIN code access, are available through *Philips SpeechExec* or the third party software of your system integrator.

 **Note:** Press and hold the **MENU** button (4) to access additional information about files, the device and the memory card.

## Disclaimer and Notices

Philips performs extensive testing with the most popular configurations. However, since PC add-ons and device drivers are updated continually, conflict-free operation cannot be guaranteed.



The CE mark confirms that the device corresponds to the relevant guidelines of the European Union.



The cardboard used for packaging can be recycled. This electronic device contains recyclable material.

---

# Kurzreferenz

<b>1</b>	<b>Übersicht</b>	<b>16</b>
<b>2</b>	<b>Erste Schritte</b>	<b>18</b>
2.1	Einsetzen der Batterien	18
2.2	Aufladen der Batterien	18
2.3	Aktivieren des Digital Pocket Memo	19
<b>3</b>	<b>Aufnehmen</b>	<b>21</b>
3.1	Erste Aufnahme	21
3.2	Aufnehmen gesprochener Anweisungen	21
3.3	Ergänzungen in ein Diktat einfügen	22
3.4	Beenden eines Diktats	22
<b>4</b>	<b>Wiedergabe</b>	<b>23</b>
<b>5</b>	<b>Schneller Vorlauf und schneller Rücklauf</b>	<b>23</b>
5.1	Schneller Vorlauf	23
5.2	Schneller Rücklauf	23
<b>6</b>	<b>Löschen</b>	<b>24</b>
6.1	Löschen eines Diktats	24
6.2	Löschen eines Abschnittes innerhalb eines Diktats	24
<b>7</b>	<b>Menü des Digital Pocket Memo</b>	<b>25</b>

# 1 Übersicht

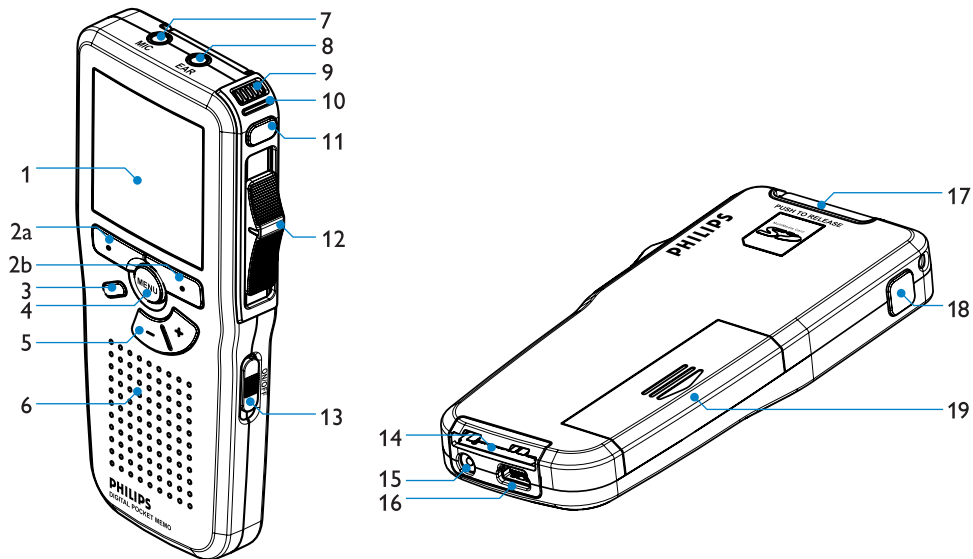

- 1 LCD-Display
- 2 Smart-Buttons (2a/2b)
- 3 Programmierbare Funktionstaste
- 4 Menü-Taste
- 5 Lautstärke-, Plus/Minus- und Menü-Navigationstasten
- 6 Lautsprecher
- 7 Mikrofonanschluss
- 8 Kopfhöreranschluss
- 9 Integriertes Mikrofon
- 10 Status-LED (rot = Aufnehmen, grün = Einfügen, gelb = Dateiübertragung)

- 11 EOL-Taste (Briefende)
- 12 4-Positions-Schiebeschalter
- 13 Ein-/Ausshalter (OFF/ON)
- 14 Anschluss für die Docking Station
- 15 Netzteilanschluss
- 16 USB-Anschluss
- 17 Anschluss für SD/MMC-Karte (Secure Digital/Multimedia) und Erweiterungssteckplatz für das optionale Barcode-Modul
- 18 Schneller Vorlauf
- 19 Batteriefach



- !** **Wichtig:** Lesen Sie diese Anleitungen sorgfältig, um sich über die ordnungsgemäße und sichere Bedienung des Produkts zu informieren. Eine ausführliche Bedienungsanleitung finden Sie auf der mitgelieferten CD. Sie können die Datei auch unter [www.philips.com/dictation](http://www.philips.com/dictation) herunterladen.

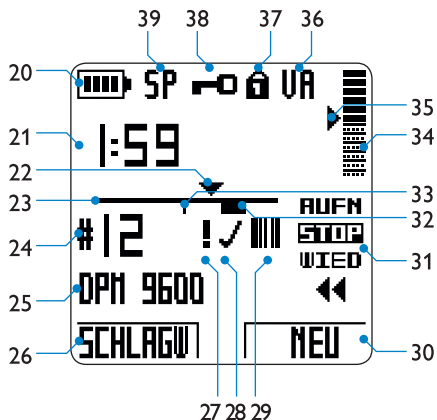

- |    |   |    |   |
|----|---|----|---|
| 20 | Batteriestatusanzeige   | 31 | Positionen des 4-Positions-Schiebeschalters (Aufnahme / Stop / Wiedergabe / Schneller Rücklauf) |
| 21 | Aufnahmeposition (Minuten : Sekunden)   | 32 | Aufnahme enthält gesprochene Anweisungen  |
| 22 | Aktuelle Position in der Aufnahme   | 33 | Aufnahme enthält Indexmarkierungen  |
| 23 | Positionsleiste   | 34 | Aufnahmelautstärkeanzeige   |
| 24 | Aufnahmenummer  | 35 | Empfindlichkeitsregler für sprachaktivierte Aufnahme  |
| 25 | Schlagwort 1 (wie z.B. Name des Autors)   | 36 | Sprachaktivierte Aufnahme aktiv   |
| 26 | Aktuelle Funktion des linken Smart-Buttons                                      | 37 | Speicherkarte ist schreibgeschützt (gesperrt)   |
| 27 | Aufnahme mit Priorität gekennzeichnet   | 38 | Aufnahme ist verschlüsselt  |
| 28 | Aufnahme als abgeschlossen (EOL) und gesperrt gekennzeichnet                    | 39 | Aufnahmemodus (QP = Quality Play / SP = Standard Play / LPm = Long Play mobile)                 |
| 29 | Aufnahme enthält Barcode-Informationen (mit optionalem Barcode-Modul verfügbar) |    |   |
| 30 | Aktuelle Funktion des rechten Smart-Buttons                                     |    |   |

---

## 2 Erste Schritte

---

### 2.1 Einsetzen der Batterien

Das Digital Pocket Memo kann mit den beiden mitgelieferten, aufladbaren AAA-Batterien betrieben werden. Es können auch normale (nicht aufladbare) AAA-Alkalibatterien verwendet werden.

- 1 Stellen Sie sicher, dass das Digital Pocket Memo ausgeschaltet ist.
- 2 Öffnen Sie das Batteriefach auf der Rückseite des Digital Pocket Memo. Schieben Sie dazu die Abdeckung nach außen und klappen Sie sie dann auf.
- 3 Legen Sie die beiden AAA-Batterien ein. Die richtige Polarität ist auf der Innenseite der Batteriefachabdeckung angegeben.
- 4 Schließen Sie das Batteriefach wieder, indem Sie es zuklappen und die Abdeckung wieder herein schieben, bis Sie ein Klicken hören.

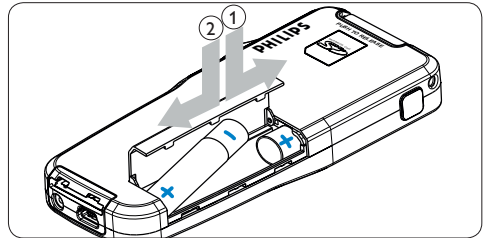

- ❗ **Wichtig:** Keine unterschiedlichen Batterietypen verwenden! Nehmen Sie entweder zwei aufladbare Batterien oder zwei nicht aufladbare Alkalibatterien.

---

### 2.2 Aufladen der Batterien

Das Digital Pocket Memo kann mit aufladbaren AAA-Batterien von Philips betrieben werden. Benutzen Sie zum Aufladen dieser Batterien entweder das *Philips-Netzteil*, die *Docking Station* oder das *USB-Kabel*.

---

#### 2.2.1 Aufladen der Batterien mit dem Netzteil

So laden Sie die Batterien mit dem Netzteil auf:

- 1 Schließen Sie das mitgelieferte Netzteil an der Hauptstromversorgung an.
- 2 Verbinden Sie das Digital Pocket Memo mit dem Netzteil.

 **Hinweis:** Sie können das Digital Pocket Memo weiter benutzen. Die Batterien werden geladen während Sie arbeiten. Der Ladevorgang wird auch fortgesetzt, wenn Sie das Digital Pocket Memo ausschalten.

---

### 2.2.2 Aufladen der Batterien über das USB-Kabel

Wenn das Digital Pocket Memo an Ihren PC oder Ihr Notebook mit dem mitgelieferten USB-Kabel angeschlossen ist, werden die aufladbaren Batterien des Gerätes automatisch geladen. Verfügt Ihr Computer über einen High-Power-USB-Port, dauert ein kompletter Ladezyklus etwa 2,5 Stunden. Sie können das Digital Pocket Memo während des Aufladens weiter benutzen.

 **Achtung:** Falls der USB-Anschluss Ihres Computers den High-Power-Standard (500 mA) nicht unterstützt, müssen Sie ‚USB-Schnellladen‘ im Menü des Digital Pocket Memo deaktivieren und die Batterien aufladen, indem Sie das Netzteil verwenden.

---

### 2.2.3 Aufladen der Batterien über die Docking Station

Wenn das Digital Pocket Memo an die Docking Station angeschlossen ist, wird das Gerät durch die Docking Station und nicht von den Batterien mit Strom versorgt. Bei Verwendung von aufladbaren Batterien werden die Batterien automatisch geladen, wenn das Digital Pocket Memo an die Docking Station angeschlossen ist.

 **Achtung:** Das Digital Pocket Memo kann sich während des Schnellladens erwärmen.

---

## 2.3 Aktivieren des Digital Pocket Memo

Das Digital Pocket Memo kann mit dem **EIN-/AUSSCHALTER** (13) aktiviert werden. Beim ersten Einschalten werden Sie vom Gerät aufgefordert, die Sprache für die Benutzeroberfläche und das aktuelle Datum sowie die aktuelle Zeit anzugeben.

---

### 2.3.1 Einstellen der Sprache

Wenn Sie das Digital Pocket Memo zum ersten Mal aktivieren, müssen Sie die Sprache für die Benutzeroberfläche auswählen.

- 1 Drücken Sie zur Sprachauswahl die Tasten + und - (5) auf dem Digital Pocket Memo.
- 2 Drücken Sie den Smart-Button OK (2a), um die Auswahl zu bestätigen. Die Benutzeroberfläche wird in der ausgewählten Sprache angezeigt.

 **Hinweis:** Die Sprache kann auch zu einem späteren Zeitpunkt über das Menü geändert werden. Weitere Informationen finden Sie unter [Menü des Digital Pocket Memo](#) auf Seite 25.

---

### 2.3.2 Einstellen von Datum und Uhrzeit

Nach der Auswahl der Sprache werden Sie vom Digital Pocket Memo zur Angabe des aktuellen Datums und der aktuellen Zeit aufgefordert.

- 1 Drücken Sie wiederholt die Taste + oder - (5) auf dem Digital Pocket Memo, um die Werte für Jahr, Monat bzw. Tag zu ändern.
- 2 Drücken Sie den Smart-Button ▶(2b), um den Pfeil (↑) zum nächsten Eintrag zu bewegen.
- 3 Nachdem Sie den Tag eingestellt haben, drücken Sie den Smart-Button ▶, um den Pfeil zur Zeiteinstellung zu bewegen.
- 4 Drücken Sie die Taste + oder - auf dem Digital Pocket Memo, um die Uhrzeit im 12-Stunden oder 24-Stunden-Format anzuzeigen, um AM (Vormittag) oder PM (Nachmittag) auszuwählen (wenn das 12-Stunden-Format gewählt wurde) und die Werte für Stunden und Minuten zu ändern.
- 5 Drücken Sie den Smart-Button ▶, um die Richtigkeit von Datum und Uhrzeit zu bestätigen. Das Digital Pocket Memo ist jetzt einsatzbereit.

 **Hinweis:** Falls Sie einen Fehler gemacht haben, können Sie mit dem Smart-Button ◀ (2a) jederzeit wieder zurück gehen und Korrekturen vornehmen. Sie können Datum und Uhrzeit auch später über das Menü ändern. Weitere Informationen finden Sie unter [Menü des Digital Pocket Memo](#) auf Seite 25.

---

## 3 Aufnehmen

### 3.1 Erste Aufnahme

Gehen Sie wie folgt vor, um Ihre erste Aufnahme mit dem Digital Pocket Memo zu erstellen:

- 1 Stellen Sie sicher, dass sich im Speicherkartensteckplatz (17) eine Speicherkarte befindet. (Das Digital Pocket Memo wird mit einer *Secure Digital*-Speicherkarte (SD) geliefert.)
- 2 Schieben Sie den **EIN-/AUSSCHALTER** (13) auf die Position **ON**, um das Digital Pocket Memo einzuschalten.
- 3 Schieben Sie den 4-Positions-Schiebeschalter (12) auf die Position **AUFN**, und beginnen Sie zu diktieren. Die Status-LED (10) leuchtet während der Aufnahme rot (im Überschreibmodus) oder grün (im Einfügemodus).
- 4 Für eine kurze Pause schieben Sie den 4-Positions-Schiebeschalter auf die Position **STOP**. Um die Aufnahme fortzusetzen, schieben Sie den 4-Positions-Schiebeschalter wieder zurück in die **AUFN**-Position.
- 5 Zum Beenden der Aufnahme schieben Sie den 4-Positions-Schiebeschalter auf die Position **STOP**.

 **Tip:** Um optimale Ergebnisse zu erzielen, sprechen Sie klar und deutlich und halten Sie zum Mikrofon eine Entfernung von ca. 10 cm mit dem Mund ein.

---

### 3.2 Aufnahmen gesprochener Anweisungen

Gesprochene Anweisungen sind vom Autor während des Diktats aufgenommene Kommentare für die Person, die das Diktat transkribiert. So fügen Sie eine gesprochene Anweisung in das Diktat ein:

- 1 Vergewissern Sie sich, ob der 4-Positions-Schiebeschalter (12) auf **AUFN** (Aufnahme) steht.
- 2 Drücken Sie den Smart-Button **ANWEISG** (2b), und halten Sie ihn gedrückt.
- 3 Diktieren Sie die Anweisungen wie gewohnt. Die Anweisungen werden als Teil des Diktats aufgezeichnet ohne vorhandene Stellen zu überschreiben.
- 4 Lassen Sie den Smart-Button **ANWEISG** los, wenn Sie mit den gesprochenen Anweisungen fertig sind. Die gesprochene Anweisung wird als dicke Linie auf der Positionsleiste angezeigt.
- 5 Fahren Sie mit dem Diktat fort, oder schieben Sie den 4-Positions-Schiebeschalter auf die Position **STOP**, um die Aufnahme zu beenden.

---

### 3.3 Ergänzungen in ein Diktat einfügen



Gemäß Voreinstellung werden die Diktate im Überschreibmodus aufgezeichnet. Gehen Sie wie folgt vor, um zum Einfügemodus zu wechseln und Ergänzungen zu Ihrem Diktat aufzunehmen:

- 1 Vergewissern Sie sich, ob der 4-Positions-Schiebeschalter (12) auf **STOP** steht.
  - 2 Drücken Sie die **FUNKTIONSTASTE** (3), um zwischen den Aufnahmemodi *Einfügen* und *Überschreiben* umzuschalten.
    - Im Einfügemodus zeigt die Aufnahmeposition des 4-Positions-Schiebeschalters **eAUFN**, und die Status-LED-Anzeige (10) ist grün
    - Im Überschreibmodus zeigt die Aufnahmeposition des 4-Positions-Schiebeschalters **AUFN**, und die Status-LED-Anzeige (10) ist rot
  - 3 Steuern Sie mit dem schnellen Vorlauf bzw. schnellen Rücklauf die Position an, an der Sie Korrekturen vornehmen möchten.
  - 4 Schieben Sie den 4-Positions-Schiebeschalter auf die Position **eAUFN**, um Text an der entsprechenden Stelle einzufügen. Die vorhandene Aufnahme wird nicht überschrieben.
  - 5 Drücken Sie die Funktionstaste noch einmal, wenn Sie wieder in den Überschreibmodus zurückwechseln möchten.
  - 6 Wenn Sie mit dem Diktat noch nicht fertig sind, spulen Sie zum Ende des Diktats vor und setzen Sie die Aufnahme fort.
-  **Hinweis:** Eine einfache Indexmarkierung setzen Sie, indem Sie den Smart-Button **INDEX** (2a) während der Wiedergabe oder der Aufnahme drücken. Sie können während des schnellen Vorlaufs bzw. Rücklaufs mit Hilfe der Smart-Buttons direkt zu einer gesprochenen Anweisung und zu Indexmarkierungen springen.

---

### 3.4 Beenden eines Diktats

Wenn Sie fertig diktieren haben und keine weiteren Änderungen mehr vornehmen möchten, markieren Sie das Diktat wie folgt als fertig gestellt:

- 1 Vergewissern Sie sich, ob der 4-Positions-Schiebeschalter (12) auf **STOP** steht.
- 2 Drücken Sie die Taste **EOL** auf dem Digital Pocket Memo, um das Diktat als fertig gestellt zu markieren. Das Symbol  erscheint auf dem Display.
- 3 Falls Sie das Diktat mit einer Priorität versehen möchten, drücken Sie die Taste **EOL** innerhalb einer halben Sekunde noch einmal. Das Symbol  wird angezeigt und gibt an, dass das Diktat Priorität hat.

-  **Hinweis:** Sobald das Diktat als fertig gestellt (EOL) markiert ist, kann es nicht mehr geändert oder gelöscht werden. Wenn Sie Änderungen am Diktat vornehmen möchten, drücken Sie die Taste **EOL** erneut, um die Markierung 'fertig gestellt' wieder aufzuheben.

---

## 4 Wiedergabe

- 1 Vergewissern Sie sich, ob der 4-Positions-Schiebeschalter (12) auf **STOP** steht.
- 2 Drücken Sie die Tasten **+** und **-** (5), um die wiederzugebende Diktatdatei auszuwählen.
- 3 Schieben Sie den 4-Positions-Schiebeschalter auf die Position **WIED**, um die Wiedergabe zu starten.
- 4 Drücken Sie die Tasten **+** und **-**, um die Wiedergabelautstärke zu verändern.
- 5 Schieben Sie den 4-Positions-Schiebeschalter auf die Position **STOP**, um die Wiedergabe zu beenden.

-  **Hinweis:** Drücken Sie den Smart-Button **TEMPO** (2b), um die Wiedergabegeschwindigkeit zu erhöhen oder zu verringern.

---

## 5 Schneller Vorlauf und schneller Rücklauf

### 5.1 Schneller Vorlauf

- 1 Vergewissern Sie sich, ob der 4-Positions-Schiebeschalter (12) auf **STOP** oder **WIED** steht.
- 2 Drücken Sie die Taste **SCHNELLER VORLAUF** (18) und halten Sie sie gedrückt. Das Symbol **▶▶** wird angezeigt.
- 3 Wenn beim Vorspulen die gewünschte Position erreicht ist, lassen Sie die Taste **SCHNELLER VORLAUF** wieder los. Das Digital Pocket Memo wechselt wieder zum Stopp- oder Wiedergabemodus.

---

### 5.2 Schneller Rücklauf

- 1 Schieben Sie den 4-Positions-Schiebeschalter (12) auf die Position **◀◀**. Das Symbol **◀◀** erscheint auf dem Display.
- 2 Wenn Sie beim Zurückspulen die gewünschte Position erreicht haben, schieben Sie den 4-Positions-Schiebeschalter zurück auf die Position **STOP** oder **WIED**.

---

## 6 Löschen

- !** **Wichtig:** Stellen Sie vor dem Löschen eines Diktats sicher, dass das Diktat nicht als fertig gestellt markiert (EOL) und die Speicherkarte nicht schreibgeschützt (gesperrt) ist. Drücken Sie die EOL-Taste, um ein als fertig gestelltes Diktat löschen zu können.

---

### 6.1 Löschen eines Diktats

Gehen Sie wie folgt vor, um ein Diktat vollständig zu löschen:

- 1 Vergewissern Sie sich, ob der 4-Positions-Schiebeschalter (12) auf **STOP** steht.
- 2 Drücken Sie die Tasten **+** und **-** (5), um das zu löschende Diktat auszuwählen.
- 3 Drücken Sie die Taste **MENU** (4), um das Menü des Digital Pocket Memo aufzurufen.
- 4 Drücken Sie die Tasten **+** und **-**, um die Menüoption **DIKTAT LÖSCHEN** zu markieren. Drücken Sie dann den Smart-Button **WÄHLEN** (2b).
- 5 Drücken Sie den Smart-Button **OK** (2a), um das Diktat endgültig zu löschen. Drücken Sie den Smart-Button **ABBRUCH** (2b), um den Löschvorgang abzubrechen.

---

### 6.2 Löschen eines Abschnittes innerhalb eines Diktats

Gehen Sie wie folgt vor, um einen Abschnitt eines Diktats zu löschen:

- 1 Schieben Sie den 4-Positions-Schiebeschalter (12) auf die Position **STOP**, und drücken Sie die Taste **MENU** (4), um das Menü des Digital Pocket Memo aufzurufen.
- 2 Drücken Sie die Taste **+** oder **-** (5), um die Menüoption **ABSCHNITT LÖSCHEN** zu markieren und drücken Sie dann den Smart-Button **OK** (2a).
- 3 Navigieren Sie durch Wiedergabe, schnelles Vor- oder Zurückspulen zum Anfang des zu löschenden Abschnitts.
- 4 Drücken Sie den Smart-Button **MARK 1** (2b). Auf dem Display wird ein Kreuz-Symbol angezeigt.
- 5 Suchen Sie die zweite zu markierende Position mittels Wiedergabe oder schnellem Vor-/Rücklauf.
- 6 Schieben Sie den 4-Positions-Schiebeschalter auf **STOP**, und drücken Sie den Smart-Button **MARK 2** (2b). Ein zweites Kreuz wird angezeigt.
- 7 Drücken Sie den Smart-Button **LÖSCHEN** (2b) und den Smart-Button **OK** (2a), um das Löschen des markierten Abschnitts zu bestätigen, oder drücken Sie den Smart-Button **ZURÜCK** (2a), um den Vorgang ohne Löschen zu beenden.



## 7 Menü des Digital Pocket Memo

Das Menü des Digital Pocket Memo enthält folgende Einstellungsoptionen:

- Löschen eines Abschnitts eines Diktats, einer einzelnen Diktatdatei oder aller Dateien
- Zuweisung des Prioritätsstatus zu einem Diktat
- Änderung von Indexmarkierungen
- Zuweisung von Schlagwörtern
- Wechsel zwischen Einfüge- und Überschreibmodus
- Einstellen der Benutzersprache
- Wechsel des Aufnahmeformats
- Aktivieren/Deaktivieren der sprachaktivierten Aufnahme
- Einstellen der LCD-Hintergrundbeleuchtung
- Aktivieren/Deaktivieren der Aufnahme-LED
- Ändern des Displaykontrastes
- Aktivieren/Deaktivieren des Pieptons
- Einstellen der Mikrofonempfindlichkeit
- Aktivieren/Deaktivieren der Rauschminderung
- Einstellen von Datum und Uhrzeit
- Aktivieren/Deaktivieren der USB-Schnellladung
- Formatieren der Speicherkarte
- Änderung der Wiedergabelautstärke
- Ändern der Displayschriftart

So öffnen Sie das Menü des Digital Pocket Memo:

- 1** Vergewissern Sie sich, ob der 4-Positions-Schiebeschalter (12) auf **STOP** steht.
- 2** Drücken Sie die Taste **MENU** (4), um das Menü des Digital Pocket Memo aufzurufen.
- 3** Drücken Sie die Tasten **+** und **-** (5), um die Markierung auf die nächste/vorherige Menüoption zu bewegen.
- 4** Drücken Sie den Smart-Button **WÄHLEN** (2b) oder die Taste **MENU**, um ein Untermenü zu öffnen. Drücken Sie den Smart-Button **ZURÜCK** (2a), um das Menü zu verlassen.
- 5** Drücken Sie die Tasten **+** und **-** (5), um einen Wert oder eine Option auszuwählen.
- 6** Drücken Sie den Smart-Button **OK** (2a) zur Bestätigung einer Auswahl, oder drücken Sie den Smart-Button **ABBRUCH** (2b), um den Vorgang abzubrechen.

 **Hinweis:** Einige Einstellungen können über die Software *Philips SpeechExec* oder die Software Ihres Systemintegrators konfiguriert werden. Dazu gehören das Ändern der Funktion der **FUNKTIONSTASTE** (3), ändern der Schlagwort-Kategorien, aktivieren der Sprachbefehle, Wechsel zum einfachen Displaymodus oder Zugriffsschutz mit Pin-Code.

 **Hinweis:** Drücken Sie die Taste **MENU** (4), und halten Sie sie gedrückt, um auf weitere Informationen zu Datei, Gerät und Speicherkarte zuzugreifen.

## **Gegenerklärung und Hinweise**

Philips führt ausführliche Tests mit den gebräuchlichsten Konfigurationen durch. PC-Peripherie und Gerätetreiber ändern sich jedoch äußerst rasch, so dass ein konfliktfreies Funktionieren nicht garantiert werden kann. Philips haftet nicht für Datenverlust.



Die Konformität mit den für das Gerät relevanten EU-Richtlinien wird durch das CE-Zeichen bestätigt.



Die Kartonverpackungen können wiederverwertet werden. Das elektronische Gerät enthält wiederverwertbare Materialien.

---

## Référence rapide

<b>1</b>	<b>Généralités</b>	<b>28</b>
<b>2</b>	<b>Pour commencer</b>	<b>30</b>
2.1	Mettre les piles en place	30
2.2	Recharger les piles	30
2.3	Mettre le Digital Pocket Memo en service	31
<b>3</b>	<b>Enregistrer</b>	<b>33</b>
3.1	Premier enregistrement	33
3.2	Enregistrer une instruction orale	33
3.3	Mode Insertion	34
3.4	Terminer une dictée	34
<b>4</b>	<b>Lecture</b>	<b>35</b>
<b>5</b>	<b>Avance/Retour rapide</b>	<b>35</b>
5.1	Avance rapide	35
5.2	Retour rapide	35
<b>6</b>	<b>Supprimer</b>	<b>36</b>
6.1	Supprimer une dictée	36
6.2	Supprimer une partie d'une dictée	36
<b>7</b>	<b>Menu du Digital Pocket Memo</b>	<b>37</b>

# 1 Généralités

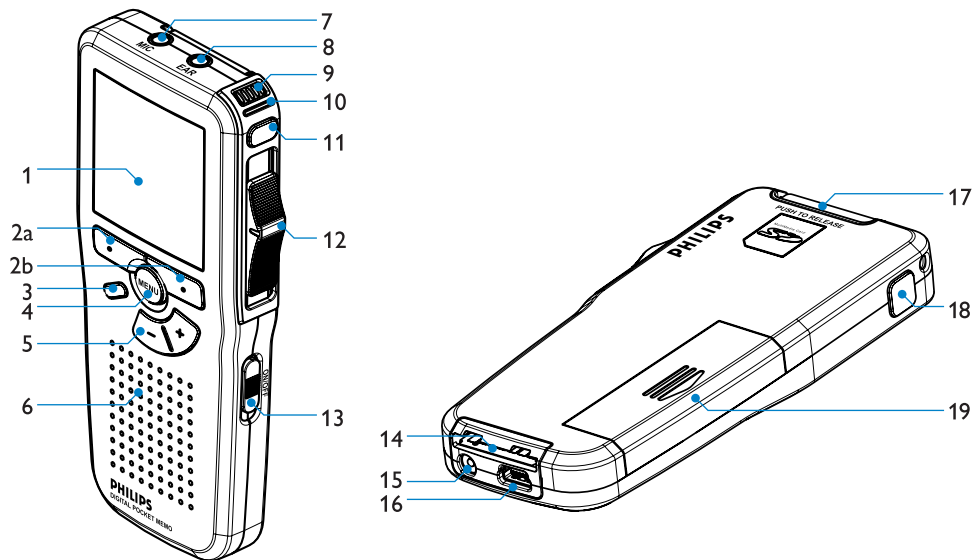

- 1 Ecran à cristaux liquides
- 2 Boutons multifonctions (2a/2b)
- 3 Touche de fonction programmable
- 4 Bouton Menu
- 5 Contrôle du volume +/- et navigation menu
- 6 Haut-parleur
- 7 Connexion microphone
- 8 Connexion écouteur
- 9 Microphone intégré
- 10 Voyant d'état (rouge = enregistrement, vert = insertion, jaune = transfert de fichier)

- 11 Bouton Fin de Dictée (EOL/end-of-letter)
- 12 Interrupteur 4 positions
- 13 Mise sous/hors tension
- 14 Connexion station d'accueil
- 15 Connexion alimentation
- 16 Connexion USB
- 17 Connexion cartes Secure Digital (SD)/Multimedia (MMC) et lecteur de codes-barres (option)
- 18 Avance rapide
- 19 Compartiment des piles

**!** **Important** : merci de lire attentivement ce document qui vous explique comment utiliser le produit correctement et en toute sécurité. Pour plus de détails, vous pouvez vous reporter au manuel utilisateur que vous trouverez sur le CD ou télécharger le fichier à partir du site [www.philips.com/dictation](http://www.philips.com/dictation).

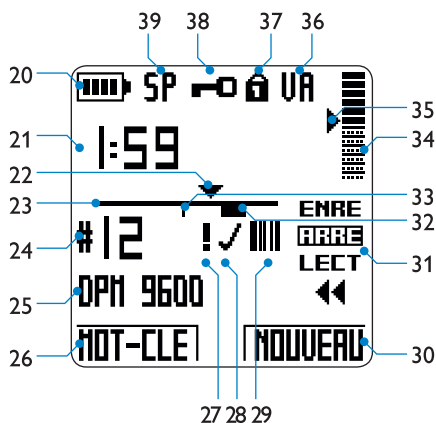

- |    |  |    |   |
|----|--|----|---|
| 20 | Témoin de charge des piles   | 31 | Interrupteur 4 positions<br>(Enregistrement / Arrêt / Lecture / Retour rapide)                    |
| 21 | Position actuelle dans l'enregistrement<br>(minutes : secondes)                        | 32 | Enregistrement avec instructions orales   |
| 22 | Position actuelle dans l'enregistrement  | 33 | Enregistrement avec index   |
| 23 | Barre d'état   | 34 | Indication du volume sonore   |
| 24 | Numéro de l'enregistrement   | 35 | Seuil de déclenchement vocal de<br>l'enregistrement   |
| 25 | Mot-clé 1 (par exemple, nom de l'auteur)   | 36 | Déclenchement vocal activé  |
| 26 | Fonction actuelle du bouton multifonctions<br>de gauche                                | 37 | Carte mémoire protégée en écriture<br>(verrouillée)   |
| 27 | Enregistrement marqué comme prioritaire  | 38 | Enregistrement crypté   |
| 28 | Enregistrement marqué comme terminé<br>(EOL) et verrouillé                             | 39 | Mode d'enregistrement (QP = Qualité<br>supérieure / SP = Qualité standard / LP =<br>Longue durée) |
| 29 | Enregistrement contenant un code-barres<br>(avec le lecteur de codes-barres en option) |    |   |
| 30 | Fonction actuelle du bouton multifonctions<br>de droite                                |    |   |

---

## 2 Pour commencer

---

### 2.1 Mettre les piles en place

Le Digital Pocket Memo peut être alimenté par les deux piles rechargeables AAA fournies avec l'appareil. Vous pouvez également utiliser des piles alcalines AAA standard (non rechargeables).

- 1 Vérifiez que le Digital Pocket Memo est hors tension.
- 2 Ouvrez le compartiment des piles, à l'arrière du Digital Pocket Memo, en faisant coulisser le couvercle vers le haut puis en le soulevant.
- 3 Insérez les deux piles AAA en respectant la polarité comme indiqué à l'intérieur du compartiment.
- 4 Refermez le compartiment des piles en rabattant le couvercle puis en le faisant coulisser vers le bas jusqu'à ce que vous entendiez un clic.

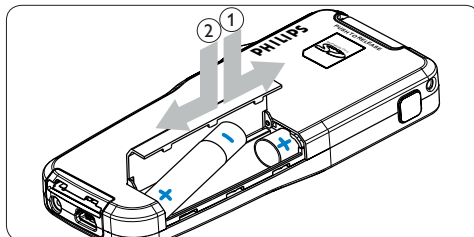

**!** **Important** : ne mélangez pas différents types de piles ! Utilisez soit deux piles rechargeables soit deux piles alcalines non rechargeables.

---

### 2.2 Recharger les piles

Le Digital Pocket Memo peut être alimenté par les piles rechargeables Philips AAA. Pour les recharger, vous pouvez utiliser *l'unité d'alimentation secteur Philips*, *la station d'accueil* ou *le câble USB*.

---

#### 2.2.1 Recharger les piles avec l'unité d'alimentation Philips

Pour recharger les piles avec l'unité d'alimentation secteur Philips :

- 1 Branchez l'unité d'alimentation Philips sur le secteur.
- 2 Connectez le Digital Pocket Memo à l'unité d'alimentation secteur Philips.

**⊖ Conseil** : Vous pouvez continuer à utiliser le Digital Pocket Memo. Les piles se rechargent pendant que vous travaillez et continueront à se charger même si vous mettez le Digital Pocket Memo hors tension.

---

### 2.2.2 Recharger les piles via le câble USB

Lorsque le Digital Pocket Memo est connecté à un PC ou un portable à l'aide du câble USB fourni, les piles rechargeables de l'appareil se rechargent automatiquement. Si le port USB de votre ordinateur est à haute alimentation un cycle de charge prend environ 2h30. Vous pouvez continuer à utiliser le Digital Pocket Memo pendant la charge.

- ❗ **Important** : si le port USB de votre ordinateur n'est pas compatible avec la norme haute alimentation (500 mA) désactivez 'Charge rapide USB' à partir du menu du Digital Pocket Memo.

---

### 2.2.3 Recharger les piles via la station d'accueil

Lorsque le Digital Pocket Memo est connecté à la station d'accueil, il est alimenté par la station d'accueil et non par les piles. Si votre Digital Pocket Memo est équipé de piles rechargeables, celles-ci se rechargent automatiquement lorsque le Digital Pocket Memo est connecté à la station d'accueil.

- ❗ **Important** : le Digital Pocket Memo peut chauffer pendant la charge rapide.

---

## 2.3 Mettre le Digital Pocket Memo en service

Pour mettre le Digital Pocket Memo sous/hors tension, utilisez l'interrupteur **ON/OFF** (13). Lors de la première utilisation, vous devrez indiquer la langue choisie ainsi que la date et l'heure.

---

### 2.3.1 Programmer la langue

Lors de la première utilisation vous devez choisir une langue.

- 1 Sélectionnez la langue voulue en appuyant sur les boutons **+** et **-** (5) du Digital Pocket Memo.
- 2 Appuyez sur le bouton **OK** (2a) pour confirmer votre choix. L'interface utilisateur est alors affichée dans la langue sélectionnée.

- 🔄 **Note** : vous pourrez modifier la langue plus tard à partir du menu. Pour plus d'informations, reportez-vous à la rubrique [Menu du Digital Pocket Memo](#) page 37.

---

### 2.3.2 Programmer la date et l'heure

Une fois que vous avez choisi la langue de l'interface utilisateur, vous devez programmer la date et l'heure actuelles sur le Digital Pocket Memo.

- 1 Modifiez les données affichées pour l'année, le mois ou le jour en appuyant le nombre de fois nécessaire sur les boutons + ou - (5).
- 2 Appuyez sur le bouton ▶ (2b) pour placer le curseur (↑) au niveau de l'entrée suivante.
- 3 Une fois que vous avez programmé la date, appuyez sur le bouton ▶ pour placer le curseur au niveau de l'heure.
- 4 A l'aide des boutons + ou -, choisissez l'affichage sur 12 ou 24 heures, AM (avant midi) ou PM (après midi) dans le cas de l'affichage sur 12 heures, et réglez l'heure et les minutes.
- 5 Appuyez sur le bouton ▶ pour confirmer la date et l'heure saisies. Vous pouvez maintenant vous servir du Digital Pocket Memo.

⊖ **Note** : en cas d'erreur en cours de programmation, vous pouvez utiliser le bouton ◀ (2a) à n'importe quel moment pour revenir en arrière et corriger. Vous pourrez modifier plus tard la date et l'heure à partir du menu. Pour plus d'informations, reportez-vous à la rubrique [Menu du Digital Pocket Memo](#) page 37.



---

## 3 Enregistrer

---

### 3.1 Premier enregistrement

Pour votre premier enregistrement avec le Digital Pocket Memo, procédez comme indiqué ci-dessous :

- 1 Vérifiez qu'une carte mémoire est insérée à l'emplacement voulu (17). Le Digital Pocket Memo est fourni avec une carte mémoire *SecureDigital* (SD).
- 2 Mettez le Digital Pocket Memo sous tension en faisant coulisser l'interrupteur (13) sur la position **ON**.
- 3 Placez l'interrupteur 4 positions (12) sur **ENRE**, puis commencez à dicter. Pendant l'enregistrement, le voyant d'état (10) est rouge si vous êtes en mode *Remplacement* ou vert si vous êtes en mode *Insertion*.
- 4 Si vous avez besoin de marquer une courte pause, mettez l'interrupteur 4 positions sur la position **ARRÊT**. Pour reprendre l'enregistrement, remettez l'interrupteur 4 positions sur la position **ENRE**.
- 5 Pour arrêter l'enregistrement, mettez l'interrupteur 4 positions sur **ARRÊT**.

✳ **Conseil** : pour obtenir un bon résultat, placez le microphone à environ 10 centimètres de votre bouche et parlez clairement.

---

### 3.2 Enregistrer une instruction orale

Les instructions orales sont des commentaires enregistrés par l'auteur pendant la dictée et destinés à la personne qui effectue la transcription. Pour insérer une instruction orale dans la dictée, suivez les instructions données ci-dessous :

- 1 Vérifiez que l'interrupteur 4 positions (12) est sur **ENRE**.
- 2 Appuyez sur le bouton **INSTR** (2b) en continu.
- 3 Dicter les instructions. Elles seront enregistrées dans la dictée sans effacer le texte lui-même.
- 4 Lorsque vous avez terminé d'enregistrer les instructions orales, relâchez le bouton **INSTR**. L'instruction orale s'affiche en gras sur la barre d'état.
- 5 Continuez à dicter ou arrêtez l'enregistrement en mettant l'interrupteur 4 positions sur **ARRÊT**.

---

### 3.3 Mode Insertion

Par défaut, les enregistrements s'effectuent en mode *Remplacement* (ENRE). Pour passer en mode *Insertion* (iENRE) et ajouter des éléments dans votre dictée, suivez les instructions données ci-après :

- 1 Vérifiez que l'interrupteur 4 positions (12) est sur **ARRÊT**.
- 2 Appuyez sur la **TOUCHE DE FONCTION** (3) pour passer, au niveau de l'enregistrement, du mode Insertion au mode Remplacement.
  - Lorsque l'appareil est en mode *Insertion*, et l'interrupteur 4 positions sur la position enregistrement, la mention **iENRE** est affichée et le voyant (10) est vert.
  - Lorsque l'appareil est en mode *Remplacement*, et l'interrupteur 4 positions sur la position enregistrement, la mention **ENRE** est affichée et le voyant (10) est rouge.
- 3 Positionnez-vous à l'endroit où vous souhaitez faire une correction à l'aide des fonctions Avance rapide et Retour rapide.
- 4 Placez l'interrupteur 4 positions sur **iENRE** et commencez à dicter. Le texte est inséré à l'endroit voulu sans que rien ne soit effacé.
- 5 Appuyez de nouveau sur la **TOUCHE DE FONCTION** pour revenir en mode Remplacement.
- 6 Pour continuer à dicter, utilisez la fonction Avance rapide pour vous placer à la fin de la dictée et poursuivez l'enregistrement.

 **Note** : pendant la lecture ou l'enregistrement, vous pouvez insérer un index en appuyant simplement sur le bouton **INDEX** (2a). Pendant l'avance rapide ou le retour rapide, il est possible de sélectionner directement les instructions orales et les index via les boutons multifonctions (2).

---

### 3.4 Terminer une dictée

Lorsque vous avez terminé une dictée et ne souhaitez plus apporter de modifications, suivez les indications données ci-après pour qu'elle soit marquée comme terminée :

- 1 Vérifiez que l'interrupteur 4 positions (12) est sur **ARRÊT**.
- 2 Appuyez sur le bouton **EOL** (11) pour que la dictée soit marquée comme terminée. Le symbole ✓ est affiché sur l'écran.
- 3 Si vous voulez que cette dictée soit marquée comme prioritaire, appuyez de nouveau sur le bouton **EOL** dans la demi-seconde qui suit. Le symbole  est affiché sur l'écran. Il indique que la dictée est prioritaire pour la transcription.

 **Note** : une fois que la dictée est marquée comme terminée, elle ne peut plus être modifiée ni supprimée. Si vous souhaitez la modifier, il vous faudra appuyer de nouveau sur la touche **EOL** pour supprimer la marque terminée.

---

## 4 Lecture

- 1 Vérifiez que l'interrupteur 4 positions (12) est sur **ARRÊT**.
- 2 Sélectionnez le numéro du fichier que vous voulez écouter à l'aide des boutons + et - (5).
- 3 Mettez l'interrupteur 4 positions sur **LECT** pour commencer la lecture.
- 4 Pendant que vous écoutez la dictée, vous pouvez régler le niveau sonore à l'aide des boutons + et -.
- 5 Pour arrêter la lecture, mettez l'interrupteur 4 positions sur **ARRÊT**.

 **Note** : pour modifier la vitesse de lecture, appuyez sur le bouton **VITESSE** (2b).

---

## 5 Avance/Retour rapide

### 5.1 Avance rapide

- 1 Vérifiez que l'interrupteur 4 positions (12) est sur **ARRÊT** ou sur **LECT**.
- 2 Appuyez sur le bouton **AVANCE RAPIDE** (18) jusqu'à ce que vous atteigniez la position voulue. Le symbole ▶ est affiché sur l'écran.
- 3 Lorsque vous relâchez le bouton, le Digital Pocket Memo revient au mode Arrêt ou Lecture.

### 5.2 Retour rapide

- 1 Mettez l'interrupteur 4 positions (12) sur ◀ position. Le symbole ◀ est affiché sur l'écran.
- 2 Lorsque vous avez atteint la position voulue, remettez l'interrupteur 4 positions sur **ARRÊT** ou sur **LECT**.

---

## 6 Supprimer

**!** **Important** : avant de supprimer une dictée, vérifiez qu'elle n'est pas marquée comme terminée et que la carte mémoire n'est pas en lecture seule (verrouillée).

---

### 6.1 Supprimer une dictée

Pour supprimer une dictée, procédez comme indiqué ci-dessous :

- 1 Vérifiez que l'interrupteur 4 positions (12) est sur **ARRÊT**.
- 2 Sélectionnez la dictée que vous voulez supprimer à l'aide des boutons **+** et **-** (5).
- 3 Appuyez sur le bouton **MENU** (4) pour afficher le menu du Digital Pocket Memo.
- 4 Utilisez les boutons **+** et **-** pour sélectionner la rubrique **SUPPRIMER FICHER** et appuyez sur le bouton **ENTREZ**.
- 5 Appuyez sur **OK** (2a) pour supprimer définitivement la dictée. Appuyez sur **ANNULER** (2b) pour annuler l'opération et conserver la dictée.

---

### 6.2 Supprimer une partie d'une dictée

Pour supprimer une partie d'une dictée, procédez comme indiqué ci-dessous :

- 1 Placez l'interrupteur 4 positions (12) sur **ARRÊT** et appuyez sur le bouton **MENU** (4) pour afficher le menu du Digital Pocket Memo.
- 2 Utilisez les boutons **+** ou **-** (5) pour sélectionner la rubrique **ANNULER SECTION** et confirmez en appuyant sur le bouton **OK** (2b).
- 3 Placez-vous au début de la partie que vous voulez supprimer en utilisant la fonction *Lecture*, ou *Avance/Retour rapide*.
- 4 Appuyez sur le bouton **MARQUE 1**. Une croix est affichée sur l'écran.
- 5 Placez-vous à la fin de la partie que vous voulez supprimer en utilisant la fonction *Lecture* ou *Avance/Retour rapide*.
- 6 Placez l'interrupteur 4 positions sur **ARRÊT** et appuyez sur le bouton **MARQUE 2**. Une seconde croix est affichée.
- 7 Pour confirmer que vous voulez la partie marquée, appuyez sur le bouton **SUPPRIM** (2b) et sur le bouton **OK** (2a). Pour sortir du menu sans supprimer, appuyez sur le bouton **RETOUR** (2b).

---

## 7 Menu du Digital Pocket Memo

Le menu du Digital Pocket Memo vous permet de :

- Modifier une partie d'un fichier, un seul fichier ou tous les fichiers
- Donner la priorité à une dictée
- Modifier des index
- Attribuer des mots clés
- Passer du mode Insertion au mode Remplacement
- Programmer la langue
- Modifier le format d'enregistrement
- Activer/désactiver le déclenchement vocal de l'enregistrement
- Régler la luminosité de l'écran
- Activer/désactiver le voyant Enregistrement
- Régler le contraste de l'écran
- Activer/désactiver le signal sonore
- Régler la sensibilité du microphone
- Activer/désactiver la réduction du bruit
- Programmer la date et l'heure
- Activer/désactiver la charge rapide USB
- Reformatier la carte mémoire
- Régler le niveau sonore en lecture
- Changer la police de caractères de l'interface utilisateur

Pour accéder au menu du Digital Pocket Memo :

- 1 Vérifiez que l'interrupteur 4 positions (12) est sur **ARRÊT**.
- 2 Appuyez sur le bouton **MENU** (4) pour afficher le menu du Digital Pocket Memo.
- 3 Utilisez les boutons **+** et **-** (5) pour vous déplacer dans le menu.
- 4 Pour sélectionner un sous-menu, appuyez sur le bouton **ENTREZ** (2b) ou **MENU**. Pour sortir du menu, appuyez sur **RETOUR** (2a).
- 5 Sélectionnez une valeur à l'aide des boutons **+** et **-**.
- 6 Pour confirmer une sélection, appuyez sur **OK** (2a), pour annuler, appuyez sur **ANNULER** (2b).

 **Note** : certains éléments comme le paramétrage de la **TOUCHE DE FONCTION** (3), la catégorie des mots clés, l'activation de la reconnaissance vocale, le passage en affichage en mode standard ou la définition d'un code d'accès PIN doivent être configurés avec l'application logicielle *Philips SpeechExec* ou le logiciel tiers de votre intégrateur système.

 **Note** : pour accéder à des informations supplémentaires sur les fichiers, l'appareil et la carte mémoire, appuyez en continu sur le bouton **MENU** (4).

## Déni de responsabilité et avertissements

Philips a effectué de nombreux tests avec les configurations les plus courantes. Cependant, comme les additifs pour PC et les pilotes de périphériques sont constamment mis à jour, nous ne pouvons garantir un fonctionnement sans conflit. Philips ne peut être tenu responsable d'une perte de données.



La marque CE indique que l'appareil est en conformité avec les normes applicables de l'Union européenne.



Le carton utilisé pour l'emballage est recyclable. Le matériel électronique est en partie recyclable.

---

# Guía rápida

<b>1</b>	<b>Generalidades</b>	<b>40</b>
<b>2</b>	<b>Inicio</b>	<b>42</b>
2.1	Colocar las baterías o pilas	42
2.2	Recarga de las baterías	42
2.3	Activación del Digital Pocket Memo	43
<b>3</b>	<b>Grabación</b>	<b>45</b>
3.1	Primera grabación	45
3.2	Insertar instrucciones orales	45
3.3	Anexar al dictado (insertar)	46
3.4	Finalizar una grabación	46
<b>4</b>	<b>Escuchar la grabación</b>	<b>47</b>
<b>5</b>	<b>Avance o rebobinado rápido</b>	<b>47</b>
5.1	Avance rápido	47
5.2	Rebobinado rápido	47
<b>6</b>	<b>Borrar</b>	<b>48</b>
6.1	Borrar el dictado	48
6.2	Borrar una parte del dictado	48
<b>7</b>	<b>Menú del Digital Pocket Memo</b>	<b>49</b>

# 1 Generalidades

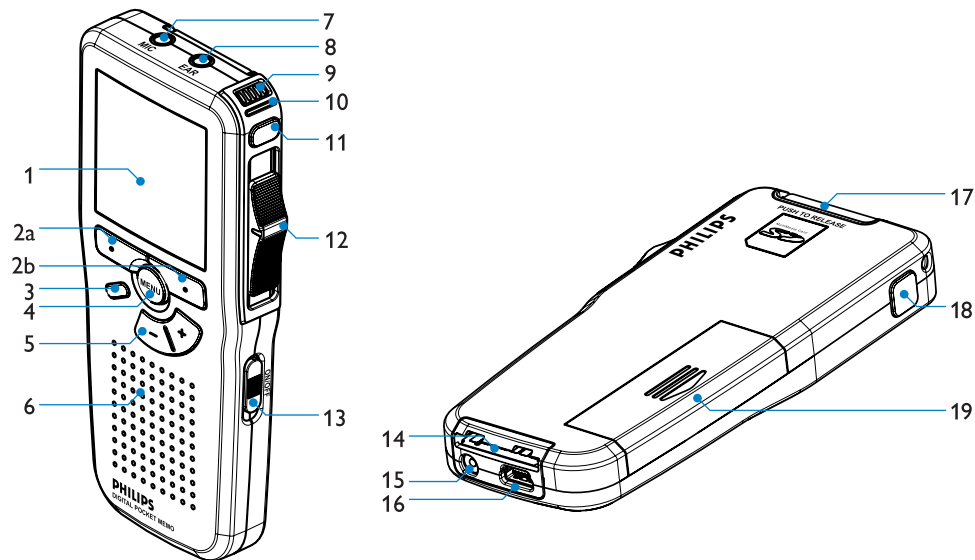

- 1 Pantalla LCD
- 2 Botones inteligentes (2a/2b)
- 3 Botón de función programable
- 4 Botón del menú
- 5 Botones de navegación para regulación de intensidad de volumen, más/menos y menú
- 6 Altavoz
- 7 Conector para micrófono
- 8 Conector para auricular
- 9 Micrófono
- 10 LED de estado (rojo= grabación, verde= insertar, amarillo= transferencia de archivo)
- 11 Botón EOL (End-of-letter/Final de la carta)
- 12 Interruptor de 4 posiciones
- 13 Interruptor de encendido/apagado
- 14 Ranura para conectar la base (Docking Station)
- 15 Ranura para conectar la fuente de alimentación
- 16 ranura para conectar el cable USB
- 17 Ranura para tarjeta Secure Digital (SD)/ Multimedia (MMC) y el módulo de código de barras (opcional)
- 18 Botón avance rápido
- 19 Compartimiento de las baterías



**!** **Importante:** Lea atentamente esta información para el uso seguro y adecuado del producto. En el CD anexo o en la página web [www.philips.com/dictation](http://www.philips.com/dictation) encontrará instrucciones de manejo detallada.

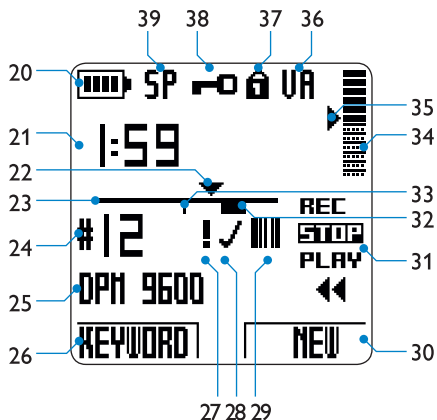

- |    |  |    |   |
|----|--|----|---|
| 20 | Indicador del nivel de la batería  | 31 | Posiciones del interruptor de 4 posiciones (grabar / detener / reproducir / rebobinado rápido)                            |
| 21 | Posición de la grabación (minutos : segundos)  | 32 | Grabación contiene una instrucción oral   |
| 22 | Posición actual de la grabación  | 33 | Grabación contiene una marca de índice  |
| 23 | Barra de posición  | 34 | Indicador del volumen de la grabación   |
| 24 | Número de grabación  | 35 | Nivel de sensibilidad donde comienza la grabación con la función de activación por voz                                    |
| 25 | Palabra clave 1 (por ejemplo, nombre del autor)  | 36 | Grabación activada por voz, habilitada  |
| 26 | Función actual del botón inteligente izquierdo   | 37 | Tarjeta de memoria protegida contra escritura (bloqueada)   |
| 27 | Grabación marcada con prioridad  | 38 | Grabación encriptada  |
| 28 | Grabación marcada como finalizada y bloqueada (EOL)  | 39 | Modo de grabación (QP = Reproducción de alta calidad / SP = Reproducción estándar / LPM = Reproducción de larga duración) |
| 29 | Grabación contiene información captada con código de barras (con el módulo lector de código de barras, opcional) |    |   |
| 30 | Función actual del botón inteligente derecho   |    |   |

---

## 2 Inicio

---

### 2.1 Colocar las baterías o pilas

El Digital Pocket Memo funciona con dos baterías recargables AAA que han sido anexadas al aparato. También se pueden utilizar baterías comunes (no recargables).

- 1 El Digital Pocket Memo debe estar desconectado (**OFF**).
- 2 Abra el compartimiento de las baterías que se halla en la parte trasera del Digital Pocket Memo.
- 3 Coloque las dos baterías AAA. El dibujo que hay en el interior de la tapa del compartimiento de las baterías muestra la polaridad adecuada.
- 4 Cierre el compartimiento de las baterías y deslícelo a su lugar hasta que escuche un clic que indica que se acopló.

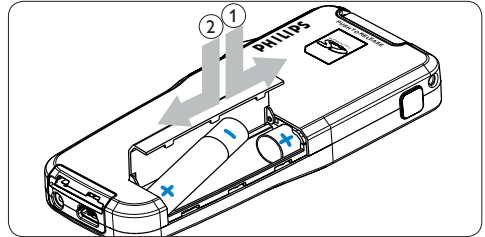

**⚠ Importante:** No utilice las baterías de diferente tipo! Utilice dos baterías recargables o dos baterías no recargables.

---

### 2.2 Recarga de las baterías

El Digital Pocket Memo puede funcionar con dos baterías recargables Philips AAA. Estas pueden ser recargadas por medio de la [fuente de alimentación Philips](#), la [base de conexión](#) o el [cable USB](#).

---

#### 2.2.1 Recarga de las baterías con la fuente de alimentación Philips

- 1 Conecte la fuente de alimentación Philips a la red eléctrica.
  - 2 Conecte el Digital Pocket Memo a la fuente de alimentación Philips.
- ⊖ Nota:** El Digital Pocket Memo puede ser utilizado durante el proceso de recarga. Las baterías se recargan mientras usted trabaja y la recarga continua incluso después de que apague el Digital Pocket Memo.

---

### 2.2.2 Recarga de las baterías por medio del cable USB

Cuando conecta el Digital Pocket Memo a su ordenador o a su portátil por medio del cable USB, las baterías automáticamente empiezan a recargarse. Si el puerto USB que hay en su ordenador es de gran capacidad, el tiempo total de recarga es de 2.5 horas. Durante este tiempo puede perfectamente utilizar el Digital Pocket Memo.

**!** **Importante:** si el puerto USB no es de gran capacidad (500 mA) desactive la opción **CARGADO RÁPID. USB** en el menú del Digital Pocket y recargue las baterías usando la fuente de alimentación.

---

### 2.2.3 Recarga de baterías por medio de la base de conexión

Cuando el Digital Pocket Memo está conectado a una base de conexión, el funcionamiento del aparato es realizado por la base de conexión y no por las baterías. Si el Digital Pocket Memo funciona con baterías recargables, la recarga se inicia automáticamente cuando el Digital Pocket Memo se conecta a la base de conexión.

**!** **Importante:** El Digital Pocket Memo se puede calentar a consecuencia de la recarga rápida.

---

## 2.3 Activación del Digital Pocket Memo

El Digital Pocket Memo es activado ó encendido deslizando el interruptor encendido/apagado (**ON/OFF**). Cuando lo active por primera vez, ajuste el idioma, la fecha y la hora.

---

### 2.3.1 Selección del idioma

Cuando lo utilice por primera vez seleccione el idioma.

- 1 Presione los botones **+** y **-** (5) en el Digital Pocket Memo para escoger un idioma.
- 2 Presione el botón inteligente **OK** (2a) para confirmar su elección. El idioma seleccionado aparecerá en la pantalla.

**☰ Nota:** El idioma puede ser modificado posteriormente. Para más información, lea el capítulo *Menú del Digital Pocket Memo* en la página 49.

---

### 2.3.2 Ajuste de fecha y hora

Después de haber seleccionado el idioma, debe ajustar la fecha y la hora en el Digital Pocket Memo.

- 1 Presione repetidamente los botones + o - (5) para ajustar los valores correspondientes a año, mes y día.
- 2 Presione el botón inteligente ▶ (2b) para pasar la flecha (↑) al siguiente espacio.
- 3 Después de ajustar el día, presione el botón inteligente ▶ pasa a ajustar la hora correspondiente.
- 4 Presione los botones + o - para escoger el sistema de 12 ó 24 horas con símbolo AM ó PM y ajuste la hora y minutos.
- 5 Presione el botón inteligente ▶ para aceptar los ajustes. A partir de este momento el Digital Pocket Memo está listo para ser puesto en funcionamiento.

⊖ **Nota:** Si durante el ajuste de la fecha y la hora cometió algún error, use el botón inteligente ◀ (2a) en cualquier momento de la operación para regresar al estado inicial y corregir el error. La fecha y hora pueden ser modificados posteriormente por medio del uso del menú. Para más información, lea el capítulo *Menú del Digital Pocket Memo* en la página 49.

---

## 3 Grabación

---

### 3.1 Primera grabación

Siga los siguientes pasos para realizar la primera grabación con el Digital Pocket Memo:

- 1 Introduzca la tarjeta de memoria en la ranura de la tarjeta de memoria (17). El Digital Pocket Memo está provisto de una tarjeta de memoria *SecureDigital* (SD).
- 2 Deslice el interruptor **ON/OFF** (13) a la posición **ON** para encender el Digital Pocket Memo.
- 3 Ajuste el interruptor de 4 posiciones a la posición (12) **REC** y comience el dictado. El LED indicador del estado (10) iluminará con una luz roja (en modo de funcionamiento de grabación) o con una luz verde (en modo de funcionamiento de insertar) durante la realización de la grabación.
- 4 Para hacer pausas breves, coloque el interruptor de 4 posiciones en la posición **STOP**. Para continuar regrese a la posición **REC**.
- 5 Para detener la grabación coloque el interruptor de 4 posiciones en la posición **STOP**.

✳ **Consejo:** para lograr mejores resultados, mantenga el micrófono a unos 10 cm de su boca y hable con claridad.

---

### 3.2 Insertar instrucciones orales

Las instrucciones orales del autor van dirigidas a la persona que escribe el dictado. Para dar instrucciones orales:

- 1 El interruptor de 4 posiciones debe estar en posición **REC**.
- 2 Presione y mantenga el botón inteligente **INSTR** (2b).
- 3 Dicte la instrucción. La instrucción quedará registrada sin que para ello haya modificado la grabación.
- 4 Deje de presionar el botón inteligente **INSTR** cuando haya terminado de dar las instrucciones orales. La instrucción oral aparecerá en forma de una línea continua en las herramientas de estado del archivo.
- 5 Continúe el dictado o coloque en posición **STOP** el interruptor de 4 posiciones para terminar la grabación.

---

### 3.3 Anexar al dictado (insertar)

Los dictados son grabados en modo *superponer* acuerdo a ajustes predeterminados. Siga los siguientes pasos para conectarse en modo *insertar* y por medio de este pueda agregar informaciones al dictado:



- 1 Coloque el interruptor de 4 posiciones (12) en la posición **STOP**.
- 2 Presione el **BOTON FUNCIÓN** (3) para activar la función *superponer*.
  - En el modo *insertar* el interruptor de 4 posiciones en la posición **REC** (grabación) muestra la leyenda **iREC** y el LED indicador del estado actual (10) se ilumina con luz verde.
  - En el modo *superponer* el interruptor de 4 posiciones en la posición **REC** muestra la leyenda **REC** y el LED indicador del estado actual (10) se ilumina con luz roja.
- 3 Avance o rebobine la grabación hasta donde quiera anexar la información.
- 4 Ajuste el interruptor de 4 posiciones en la posición **iREC** y comience el dictado. El anexo no borrará la grabación original.
- 5 Presione de nuevo el **BOTON FUNCIÓN** (3), para regresar al modo *superponer*.
- 6 Si aún no ha terminado el dictado vaya al final del archivo con el avance rápido y continúe la grabación.

 **Nota:** la señal de índice se puede ajustar presionando el botón inteligente **MARCA** (2a) avanzando, rebobinando o durante la grabación. Es posible hacer una búsqueda rápida de las instrucciones orales y la señal de índice por medio del uso de los botones inteligentes durante el avance o rebobinado rápido.

---

### 3.4 Finalizar una grabación

Cuando finalice una grabación, y no sea necesario realizar modificaciones, siga estos pasos para marcar el dictado como finalizado:

- 1 Mueva el interruptor de 4 posiciones (12) a la posición **STOP** (Detener).
- 2 Pulse el botón **EOL** (End-of-letter/Final de carta) (11) para marcar el dictado como finalizado. Aparece el símbolo .
- 3 Para asignarle la condición de prioridad al dictado, pulse nuevamente el botón **EOL** dentro de un lapso de medio segundo. Aparece el símbolo , el cual indica que el dictado tiene prioridad.

 **Nota:** una vez que el dictado ha sido marcado como finalizado, no podrá ser modificado ni borrado. Para realizar cambios en el dictado, pulse nuevamente el botón **EOL** (End-of-letter/Fin de carta) para suprimir la marca de finalización.

---

## 4 Escuchar la grabación

- 1 Coloque en posición **STOP** el interruptor de 4 posiciones (12).
- 2 Presione los botones **+** y **-** (5) para seleccionar el archivo que desea escuchar.
- 3 Para empezar a escuchar coloque en posición **PLAY** el interruptor de 4 posiciones.
- 4 Mientras escucha, la intensidad de volumen puede ser aumentada o disminuida por medio de los botones **+** y **-**.
- 5 Para detenerse coloque en posición **STOP** el interruptor de 4 posiciones.

 **Nota:** presione el botón inteligente **VELOC** (2b) para seleccionar si desea escuchar en función rápida o lenta la grabación.

---



## 5 Avance o rebobinado rápido

### 5.1 Avance rápido

- 1 El interruptor de 4 posiciones (12) debe estar en posición **STOP** o **PLAY**.
- 2 Presione y mantenga presionado el botón **AVANCE RÁPIDO** (18). En la pantalla aparece el símbolo .
- 3 Al avanzar y llegar al lugar deseado deje de presionar el botón **AVANCE RÁPIDO**. El Digital Pocket Memo regresa al modo de funcionamiento *Stop* o *Escuchar*.

---

### 5.2 Rebobinado rápido

- 1 Ajuste el interruptor de 4 posiciones (12) en la posición . En la pantalla aparecerá el símbolo .
- 2 Cuando llegue al lugar deseado, coloque el interruptor de 4 posiciones en posición **STOP** o **PLAY**.

---

## 6 Borrar

- !** **Importante:** antes de borrar un dictado, asegúrese de que éste no está señalado como finalizado y que la tarjeta de memoria no se halla en modo de funcionamiento read-only (sólo lectura). Si el dictado está señalado como finalizado, presione de nuevo el botón EOL.

---

### 6.1 Borrar el dictado

Siga los siguientes pasos para borrar totalmente un dictado.

- 1 Coloque el interruptor de 4 posiciones (12) en posición **STOP**.
- 2 Presione los botones **+** y **-** para seleccionar el dictado que quiere borrar.
- 3 Presione el botón **MENU** (4) para abrir el menú del Digital Pocket Memo.
- 4 Presionando los botones **+** y **-** resalte **SUPRIMIR DICTADO** y luego presione el botón inteligente **SEGUIR** (2b).
- 5 Para borrar definitivamente el dictado, marque **OK**. En caso de que ya no quiera hacer esta operación, presione el botón inteligente **CANCELA** y así el dictado quedará intacto.

---

### 6.2 Borrar una parte del dictado

Siga los siguientes pasos si desea borrar una parte del dictado:

- 1 Ajuste el interruptor de 4 posiciones (12) en posición **STOP** y presione el botón **MENU** (4) para abrir el menú del Digital Pocket Memo.
- 2 Presione los botones **+** y **-** para que resalte el punto **MODOS SUPR. SECCIÓN** y presione el botón inteligente **OK** (2a).
- 3 Busque el principio de la parte que desea borrar utilizando el interruptor de 4 posiciones.
- 4 Presione el botón inteligente **MARCA 1** (2b). Aparecerá un símbolo de forma de cruz.
- 5 Localice el final de la sección que desea borrar utilizando el interruptor de 4 posiciones.
- 6 Ajuste el interruptor de 4 posiciones (12) en la posición **STOP** y presione el botón inteligente **MARCA 2** (2b). Aparecerá una segunda cruz.
- 7 Pulse los botones inteligentes **SUPRIMIR** (2b) y **OK** (2a) para confirmar la eliminación de la parte que ha resaltado o si quiere salir sin borrar presione el botón inteligente **VOLVER** (2a).



## 7 Menú del Digital Pocket Memo

El Digital Pocket Memo ofrece las siguientes opciones:

- Borrar un archivo, todos los archivos o una parte de un archivo
- Asignación de prioridad a un dictado
- Estructuración de marcas índice
- Asignación de palabras clave
- Selección de opción de *insertar* o *superponer*
- Definir el idioma
- Cambiar el formato de grabación
- Habilitar/inhabilitar la grabación activada por voz
- Cambiar la iluminación posterior de la pantalla LCD
- Activar/desactivar la luz de grabación
- Cambiar el contraste de la pantalla LCD
- Activar/desactivar el sonido de advertencia (bip) del dispositivo
- Cambiar la sensibilidad del micrófono
- Activar/desactivar la función de reducción de ruidos
- Definir la fecha y la hora
- Activar/desactivar la carga rápida a través del puerto USB
- Formatear la tarjeta de memoria
- Cambiar el volumen de la grabación y reproducción
- Modificar el tipo de letra (fuente) de la interfaz de usuario

Busqueda en el menú del Digital Pocket Memo:

- 1 El interruptor de 4 posiciones (12) debe estar en posición **STOP**.
- 2 Para abrir el menú del Digital Pocket Memo presione el botón **MENU** (4).
- 3 Presione los botones **+** y **-** (5) para señalar un punto del menú adelante o atrás.
- 4 Presione el botón inteligente **SEGUIR** (2b) o el botón **MENU** para abrir un sub-menú. Para salir del menú presione el botón inteligente **VOLVER** (2a).
- 5 Con los botones **+** y **-** puede seleccionar un valor.
- 6 Presione el botón inteligente **OK** (2a) para aceptar la selección que ha hecho o presione el botón inteligente **CANCELA** (2b) para salir del sub-menú sin hacer modificaciones de ajustes.

 **Nota:** Algunos ajustes como por ejemplo: la modificación del funcionamiento del botón **FUNCIÓN** (3), la modificación de la categoría de las palabras clave, la activación de la función de comandos de voz, selección del modo de funcionamiento simple o el acceso, por medio de código PIN pueden ser implementados con *Philips SpeechExec* o por medio del software del integrador de su sistema.

 **Nota:** mantenga presionado el botón **MENU** (4) para acceder a más información de archivos, herramientas y tarjeta de memoria.

## Limitaciones de responsabilidad y observaciones

La empresa Philips realiza pruebas exhaustivas en sus aparatos teniendo en cuenta las configuraciones más conocidas y demandadas. Sin embargo, dado que los PC y los drivers se actualizan constantemente no podemos garantizar un funcionamiento perfecto.



La certificación CE garantiza que el aparato cumple con las exigencias que la UE ha establecido.



La caja de cartón del embalaje es reciclable. Este aparato eléctrico contiene materiales que pueden ser reciclados.

---

# Beknopte handleiding

<b>1</b>	<b>Overzicht</b>	<b>52</b>
<b>2</b>	<b>Aan de slag</b>	<b>54</b>
2.1	De batterijen plaatsen	54
2.2	De batterijen opladen	54
2.3	De Digital Pocket Memo activeren	55
<b>3</b>	<b>Opnemen</b>	<b>57</b>
3.1	Voor de eerste keer opnemen	57
3.2	Een gesproken instructie opnemen	57
3.3	Aan een dictaat toevoegen (invoegen)	58
3.4	Een dictaat voltooien	58
<b>4</b>	<b>Afspelen</b>	<b>59</b>
<b>5</b>	<b>Snel vooruit- en snel terugspoelen</b>	<b>59</b>
5.1	Snel vooruitspoelen	59
5.2	Snel terugspoelen	59
<b>6</b>	<b>Verwijderen</b>	<b>60</b>
6.1	Een dictaat verwijderen	60
6.2	Een gedeelte van een dictaat verwijderen	60
<b>7</b>	<b>Menu van de Digital Pocket Memo</b>	<b>61</b>

# 1 Overzicht

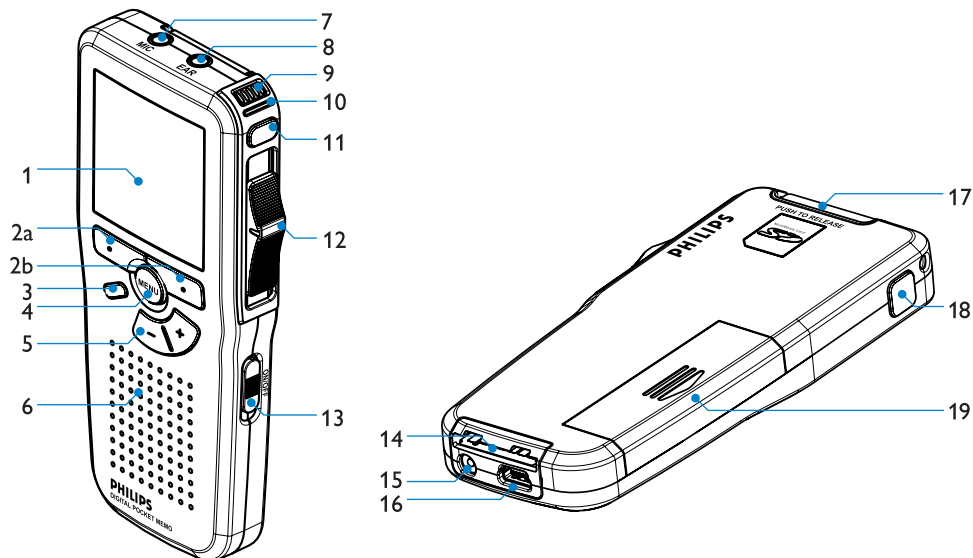

- 1 LCD-scherm
- 2 Slimme toetsen (2a en 2b)
- 3 Programmeerbare functietoets
- 4 Menu-toets
- 5 Volumeregeling, plus/min en menunavigatieknoppen
- 6 Luidspreker
- 7 Microfoonaansluiting
- 8 Oortelefoonaansluiting
- 9 Ingebouwde microfoon
- 10 Status LED (rood = opnemen, groen = invoegen, geel = bestandsoverdracht)

- 11 EOL (end-of-letter/eind-brief) knop
- 12 4-standenschakelaar
- 13 Aan/uit-schakelaar
- 14 Aansluiting voor het dockingstation
- 15 Aansluiting voor de voeding
- 16 USB-Aansluiting
- 17 Gleuf voor de Secure Digital (SD)/Multimedia (MMC) kaart en uitbreidgleuf voor de optische barcode-module
- 18 Snel vooruitspoelen knop
- 19 Batterijvak

- !** **Belangrijk:** Lees deze instructies voor juist en veilig gebruik van het product aandachtig door. Er staan gedetailleerde bedieningsinstructies op de meegeleverde CD. Deze informatie kan ook worden gedownload van [www.philips.com/dictation](http://www.philips.com/dictation).

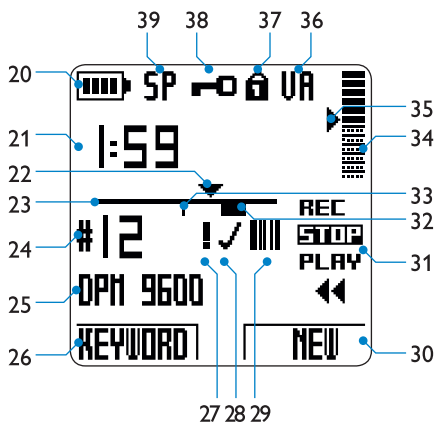

- |    |   |    |  |
|----|---|----|--|
| 20 | Indicatie batterijniveau  | 31 | Posities van de 4-standenschakelaar (Opnemen / Stoppen / Afspelen / Snel terugspoelen) |
| 21 | Opnamepositie (minuten : seconden)  | 32 | Opname bevat gesproken instructies   |
| 22 | Huidige positie in de opname  | 34 | Indicatie opnamevolume   |
| 23 | Positiebalk   | 35 | Gevoeligheidsniveau voor spraakgestuurde opname  |
| 24 | Dictaatnummer   | 36 | Spraakgestuurde opname geactiveerd   |
| 25 | Trefwoord 1 (zoals auteursnaam)   | 37 | Geheugenkaart is beveiligd (vergrendeld)   |
| 26 | Huidige functie van de linker slimme toets                                      | 38 | Opname is gecodeerd  |
| 27 | Opname heeft een prioriteitsmarkering   | 39 | Opnamemodus (QP = Quality Play / SP = Standard Play / LPm = Long Play mobile)          |
| 28 | Opname is gemarkeerd als voltooid en afgesloten                                 |    |  |
| 29 | Opname bevat streepjescode-informatie (beschikbaar met optische barcode-module) |    |  |
| 30 | Huidige functie van de rechter slimme toets                                     |    |  |

---

## 2 Aan de slag

---

### 2.1 De batterijen plaatsen

De Digital Pocket Memo kan worden bediend met de twee met het product meegeleverde oplaadbare AAA-batterijen. Er kunnen ook standaard (niet-oplaadbare) AAA alkaline batterijen worden gebruikt.

- 1 De Digital Pocket Memo moet in de uitpositie staan (**OFF**).
- 2 Open het batterijvak aan de achterkant van de Digital Pocket Memo door het naar buiten te schuiven en het vervolgens op te klappen.
- 3 Plaats de twee AAA batterijen. De correcte polariteit is aan de binnenkant van het deksel van het batterijvak aangegeven.
- 4 Sluit het batterijvak door het weer dicht te klappen en het deksel van het batterijvak naar binnen te schuiven totdat het klikt.

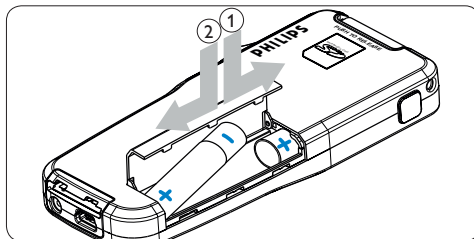

- ⚠ **Belangrijk:** Gebruik geen verschillende types batterijen door elkaar! Gebruik twee oplaadbare batterijen of twee niet-oplaadbare alkaline batterijen.

---

### 2.2 De batterijen opladen

De Digital Pocket Memo kan worden bediend met de oplaadbare AAA batterijen van Philips. Om deze batterijen op te laden, gebruikt u de *Philips netvoeding*, *het docking station* of de *USB-kabel*.

---

#### 2.2.1 De batterijen opladen met de Philips netvoeding

Om de batterijen op te laden met de Philips netvoeding:

- 1 Sluit de Philips netvoeding aan op het elektriciteitsnet.
- 2 Sluit de Digital Pocket Memo aan op de Philips netvoeding.

- ⊖ **Opmerking:** Tijdens het opladen kunt u de Digital Pocket Memo gewoon gebruiken. De batterijen worden opgeladen terwijl u werkt, en worden zelfs nog opgeladen als de Digital Pocket Memo uitstaat.

---

### 2.2.2 De batterijen met de USB-kabel opladen

Als de Digital Pocket Memo is aangesloten op een PC of laptop met de meegeleverde USB-kabel, dan worden de oplaadbare batterijen van het apparaat automatisch opgeladen. Als de USB-poort op de computer werkt met 500 mA uitgang, duurt een volledige oplaadcyclus ongeveer 2,5 uur. U kunt de Digital Pocket Memo blijven gebruiken terwijl hij wordt opgeladen.

- ❗ **Belangrijk:** Als de USB-poort van de computer niet de high power-standaard (500 mA) ondersteunt, deactiveert u de USB quick charge (snel opladen) in het menu van de Digital Pocket Memo en laadt u de batterijen met de netvoeding op.

---

### 2.2.3 Batterijen opladen met het docking station

Als de Digital Pocket Memo is aangesloten op het docking station, wordt het apparaat aangedreven door het dockingstation en niet door de batterijen. Als de Digital Pocket Memo wordt bediend met oplaadbare batterijen, worden de batterijen automatisch opgeladen terwijl de Digital Pocket Memo is aangesloten op het docking station.

- ❗ **Belangrijk:** De Digital Pocket Memo kan warm worden tijdens het snelle opladen.

---

## 2.3 De Digital Pocket Memo activeren

De Digital Pocket Memo wordt aan- en uitgezet door de **ON/OFF** schakelaar (13) te schuiven. Als u het toestel voor de eerste keer gebruikt, verschijnt er een bericht met het verzoek de taal, datum en tijd in te stellen.

---

### 2.3.1 De taal instellen

Als u het toestel voor de eerste keer gebruikt, verschijnt er een bericht met het verzoek de taal in te stellen.

- 1 Druk op de **+** en **-** knoppen (5) op de Digital Pocket Memo om een taal te selecteren.
- 2 Druk op de **OK** slimme toets (2a) om uw selectie te bevestigen. De geselecteerde taal wordt weergegeven.

- ⓘ **Opmerking:** Het is ook mogelijk om de taal later met het menu te wijzigen. Zie [Menu van de Digital Pocket Memo](#) op pagina 61 voor verdere informatie.

---

### 2.3.2 De datum en de tijd instellen

Na het selecteren van de taal van het gebruikersinterface, zal de Digital Pocket Memo aangeven dat u de huidige datum en tijd in moet stellen.

- 1 Druk herhaaldelijk op de + of - knop (5) om de waarden voor het jaar, de maand of de dag te wijzigen.
- 2 Druk op de ► slimme toets (2b) om de pijl (↑) naar de volgende invoer te verplaatsen.
- 3 Na het instellen van de dag, drukt u op de ► slimme toets om de instellingen naar de correcte tijd te verplaatsen.
- 4 Druk op de + of - knop om de 12-uurs- of 24-uursnotatie te selecteren, AM of PM (als de 12-uursnotatie is geselecteerd) en de waarden van de uur- en minuutinstellingen te wijzigen.
- 5 Druk op de ► slimme toets om te bevestigen dat de datum en tijd correct zijn. De Digital Pocket Memo is nu klaar voor gebruik.

⊖ **Opmerking:** Als er een fout is gemaakt in de datum-/tijdinstellingen, gebruikt u de ◀ slimme toets (2a) op elk punt tijdens de procedure om een stap terug te gaan om correcties in te voeren. Het is ook mogelijk om de datum en tijd later met het menu te wijzigen. Zie [Menu van de Digital Pocket Memo](#) op pagina 61 voor verdere informatie.



---

## 3 Opnemen

---

### 3.1 Voor de eerste keer opnemen

Volg deze stappen om uw eerste opname met de Digital Pocket Memo te creëren:

- 1 Er moet een geheugenkaart worden geplaatst in de gleuf voor de geheugenkaart (17). (De Digital Pocket Memo wordt verpakt met een *SecureDigital* (SD) geheugenkaart.)
- 2 Schuif de **AAN-/UITSCHAKELAAR** (13) in de **ON** positie om de Digital Pocket Memo aan te zetten.
- 3 Schuif de 4-standenschakelaar (12) in de **REC** positie en begin met dicteren. De status LED (10) licht tijdens het opnemen rood (in de overschrijfmodus) of groen op (in de invoegmodus).
- 4 Voor korte pauzes schuift u de 4-standenschakelaar in de **STOP** positie. Om verder te gaan met opnemen, schuift u de 4-standenschakelaar terug in de **REC** positie.
- 5 Om het opnemen stop te zetten, schuift u de 4-standenschakelaar in de **STOP** positie.

✳ **Tip:** Voor de beste resultaten spreekt u duidelijk en houdt u de microfoon op een afstand van ongeveer tien centimeter van uw mond.

---

### 3.2 Een gesproken instructie opnemen

Gesproken instructies zijn opgenomen opmerkingen van de auteur gericht aan de persoon die het dictaat uitwerkt. Om een gesproken instructie aan uw dictaat toe te voegen:

- 1 De 4-standenschakelaar (12) moet in de **REC** positie staan.
- 2 Druk op de **INSTR** slimme toets (2b) en houd deze ingedrukt
- 3 Dicteer de instructie. De instructie wordt opgenomen in het dictaat zonder dat uw dictaat wordt overschreven.
- 4 Laat de **INSTR** slimme toets los als u klaar bent met de gesproken instructie. De gesproken instructie wordt weergegeven als een ononderbroken lijn op de bestandspositiebalk.
- 5 Ga verder met dicteren of schuif de 4-standenschakelaar in de **STOP** positie om de opname te stoppen.

---

### 3.3 Aan een dictaat toevoegen (invoegen)

Dictaten worden standaard overschreven tijdens het opnemen. Volg deze stappen om naar de invoegmodus te schakelen om toevoegingen aan uw dictaat te maken:



- 1 De 4-standenschakelaar (12) moet in de **STOP** positie staan.
- 2 Druk op de **FUNCTIETOETS** (3) om te schakelen tussen de invoeg- en overschrijfopnamemodus.
  - In de *invoegmodus* wordt **iREC** weergegeven in de opnamepositie van de 4-standenschakelaar en is de status LED (10) groen.
  - In de *overschrijfmodus* wordt **REC** weergegeven in de opnamepositie van de 4-standenschakelaar en is de status LED (10) rood.
- 3 Snel vooruit of snel terugspoelen naar de positie waar moet worden ingevoegd.
- 4 Schuif de 4-standenschakelaar in de **iREC** positie en begin met dicteren. De invoeging zal het dictaat niet overschrijven.
- 5 Druk nogmaals op de **FUNCTIETOETS** om terug te schakelen naar de overschrijfmodus.
- 6 Als het dictaat nog niet klaar is, gaat u eenvoudigweg snel vooruit naar het einde van het bestand om verder te gaan met opnemen.

 **Opmerking:** Er kan een index-markering worden ingesteld door op de **INDEX** slimme toets (2a) te drukken tijdens het afspelen of opnemen. Het is mogelijk om snel de gesproken instructies en index-markeringen weer op te roepen met de slimme toetsen tijdens snel vooruitspoelen / snel terugspoelen.

---

### 3.4 Een dictaat voltooiën

Als een dictaat is voltooid en er geen extra wijzigingen meer worden aangebracht, volgt u deze stappen om het dictaat als voltooid te markeren:

- 1 De 4-standenschakelaar (12) moet in de **STOP** positie staan.
- 2 Druk op de **EOL** knop (end-of-letter/eind-brief) om de opname als voltooid te markeren. Het  symbool verschijnt op het scherm.
- 3 Er kan een prioriteitsstatus worden toegewezen aan het dictaat door binnen een halve seconde nogmaals op de **EOL** knop te drukken. Het  symbool verschijnt op het scherm, hetgeen aangeeft dat het dictaat prioriteit heeft om te worden uitgewerkt.

 **Opmerking:** Als het dictaat eenmaal als voltooid is gemarkeerd, kan het niet langer worden aangepast of verwijderd. Als er extra wijzigingen moeten worden aangebracht aan het dictaat, drukt u nogmaals op de **EOL** knop om de 'als voltooid' markering te verwijderen.

---

## 4 Afspelen

- 1 De 4-standenschakelaar (12) moet in de **STOP** positie staan.
- 2 Druk op de **+** en **-** knoppen (5) om het dictaatnummer te selecteren dat afgespeeld moet worden.
- 3 Schuif de 4-standenschakelaar in de **PLAY** positie en begin te dicteren.
- 4 Druk op de **+** en **-** knoppen om tijdens het afspelen het afspeelvolumen aan te passen.
- 5 Schuif de 4-standenschakelaar in de **STOP** positie om het afspelen te stoppen.

 **Opmerking:** Druk op de **SPEED** slimme toets (2b) om langzamer of sneller af te spelen.

---

## 5 Snel vooruit- en snel terugspoelen

### 5.1 Snel vooruitspoelen

- 1 De 4-standenschakelaar (12) moet in de **STOP** of **PLAY** positie staan.
- 2 Druk op de **SNEL VOORUITSPOELEN** knop (18) en houd deze ingedrukt. Het **▶▶** symbool verschijnt op het scherm.
- 3 Als bij het vooruitspoelen de gewenste positie is bereikt, laat u de Snel vooruitspoelen knop los. De Digital Pocket Memo gaat weer terug naar **STOP** of naar de afspelerstand.

---

### 5.2 Snel terugspoelen

- 1 Schuif de 4-standenschakelaar (12) naar de **◀◀** positie. Het **◀◀** symbool verschijnt op het scherm.
- 2 Als bij het terug de gewenste positie is bereikt, schuift u de 4-standenschakelaar terug in de **STOP** of **PLAY** positie.

---

## 6 Verwijderen

- !** **Belangrijk:** Alvorens een dictaat te verwijderen, dient u zich ervan te vergewissen dat het dictaat niet als voltooid is gemarkeerd en dat de geheugenkaart niet op alleen lezen (beveiligd) is ingesteld. Als het dictaat als voltooid is gemarkeerd, kunt u het weer openen door eenmaal op de EOL knop te drukken.

---

### 6.1 Een dictaat verwijderen

Volg deze stappen om een dictaat volledig te verwijderen:

- 1 De 4-standenschakelaar (12) moet in de **STOP** positie staan.
- 2 Druk op de **+** en **-** knop (5) om het dictaat te selecteren dat u wilt verwijderen.
- 3 Druk op de **MENU** knop (4) om het menu van de Digital Pocket Memo te openen.
- 4 Druk op de **+** en **-** knop om het menu-item **DELETE FILE** te selecteren en druk op de **ENTER** slimme toets (2b).
- 5 Druk op de **OK** slimme toets om het dictaat definitief te verwijderen. Druk op de **CANCEL** slimme toets om de actie te annuleren en het dictaat intact te laten.

---

### 6.2 Een gedeelte van een dictaat verwijderen

Volg deze stappen om een gedeelte van een dictaat te verwijderen:

- 1 Schuif de 4-standenschakelaar (12) in de **STOP** positie en druk op de **MENU** knop (4) om het menu van de Digital Pocket Memo te openen.
- 2 Druk op de **+** of **-** knop (5) om het **DEL SECTION MODE** menu-item te openen en druk op de **OK** slimme toets (2a).
- 3 Navigeer naar het begin van het gedeelte dat u wilt verwijderen d.m.v. afspelen of snel vooruitspoelen/snel terugspoelen.
- 4 Druk op de **MARK 1** slimme toets (2b). Er verschijnt een kruissymbool op het scherm.
- 5 Vind de tweede markeringspositie door af te spelen of snel vooruit / snel terug te spoelen.
- 6 Schuif de 4-standenschakelaar in de **STOP** positie en druk op de **MARK 2** slimme toets (2b). Het tweede kruis verschijnt.
- 7 Druk op de **DELETE** slimme toets (2b) en de **OK** slimme toets (2a) om het gemarkeerde gedeelte te verwijderen, of druk op de **BACK** (2a) slimme toets om af te sluiten zonder het te verwijderen.

---

## 7 Menu van de Digital Pocket Memo

Het menu van de Digital Pocket Memo biedt opties om:

- Een gedeelte, een enkel bestand of alle bestanden te verwijderen
- Prioriteitsstatus aan een dictaat toe te wijzen
- Index-markeringen te bewerken
- Trefwoorden toekennen
- Tussen de invoeg- en overschrijfmodus te schakelen
- De taal in te stellen
- Het opnameformaat te wijzigen
- Spraakgestuurde opname te activeren/te deactiveren
- Het achtergrondlicht van de LCD te wijzigen
- Het opname-controlelampje te activeren/te deactiveren
- Het contrast van het LCD-scherm te veranderen
- De apparaatgeluidstoon te activeren/te deactiveren
- De instellingen van de microfoon te wijzigen
- Ruisonderdrukking te activeren/te deactiveren
- Datum en tijd in te stellen
- Snel opladen met de USB te activeren/te deactiveren
- De geheugenkaart opnieuw te formatteren
- Het afspeelvolume aan te passen
- Het lettertype van de gebruikersinterface te wijzigen

Om toegang te krijgen tot het menu van de Digital Pocket Memo:

- 1** De 4-standenschakelaar (12) moet in de **STOP** positie staan.
- 2** Druk op de **MENU** knop (4) om het menu van de Digital Pocket Memo te openen.
- 3** Druk op de **+** en **-** knop (5) om de selectie naar het volgende/vorige menu-item te verplaatsen.
- 4** Druk op de **ENTER** slimme toets (2b) of de **MENU** knop om een submenu op te roepen. Druk op de **BACK** slimme toets (2a) om het menu af te sluiten.
- 5** Druk op de **+** en **-** knoppen om een waarde te selecteren.
- 6** Druk op de **OK** slimme toets (2a) om een selectie te bevestigen of de **CANCEL** slimme toets (2b) om een submenu af te sluiten zonder een instelling te wijzigen.

**Opmerking:** Sommige instellingen, zoals het wijzigen van de werking van de functietoets (3), het wijzigen van de trefwoordcategorieën, het activeren van de stemopdrachtfuncties, het schakelen naar de eenvoudige weergavemodus of het definiëren van de PIN toegangscode zijn beschikbaar in de *Philips SpeechExec* of in de software van derden van uw systeemintegrator.

**Opmerking:** Druk op de **MENU** knop (4) en houd deze ingedrukt om extra informatie te krijgen over bestanden, het apparaat en de geheugenkaart.

## Vorbehoud en opmerkingen

Philips voert uitgebreide tests uit met de meest voorkomende systeemconfiguraties. Door de snelle opeenvolging van PC-randapparatuur en drivers is het echter niet mogelijk in alle gevallen een conflictvrije werking te garanderen.



Het CE-merk waarborgt overeenstemming met de relevante EU-richtlijnen.



Het karton van de verpakking kan worden gerecycleerd. Deze elektronische uitrusting bevat recycleerbaar materiaal.

---

# Guida rapida

<b>1</b>	<b>Panoramica del prodotto</b>	<b>64</b>
<b>2</b>	<b>Guida introduttiva</b>	<b>66</b>
2.1	Inserimento delle batterie	66
2.2	Ricarica delle batterie	66
2.3	Attivazione del Digital Pocket Memo	67
<b>3</b>	<b>Registrazione</b>	<b>69</b>
3.1	Come effettuare la prima registrazione	69
3.2	Registrazione di un'istruzione vocale	69
3.3	Aggiunta al dettato (Inserimento)	70
3.4	Fine di un dettato	70
<b>4</b>	<b>Riproduzione</b>	<b>71</b>
<b>5</b>	<b>Avanzamento e riavvolgimento rapido</b>	<b>71</b>
5.1	Avanzamento rapido	71
5.2	Riavvolgimento rapido	71
<b>6</b>	<b>Eliminazione</b>	<b>72</b>
6.1	Eliminazione di un dettato	72
6.2	Eliminazione di una parte del dettato	72
<b>7</b>	<b>Menù del Digital Pocket Memo</b>	<b>73</b>

## 1 Panoramica del prodotto

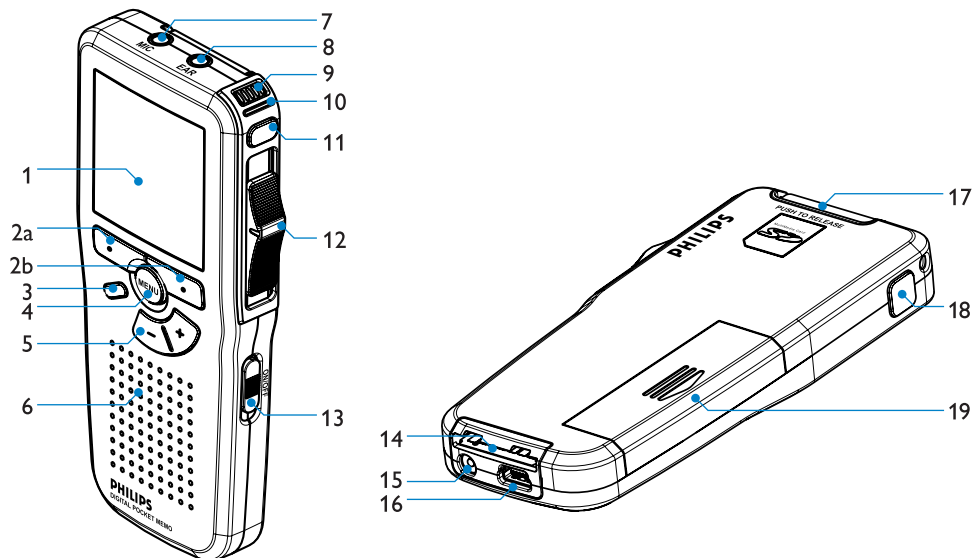

- 1 Display LCD
- 2 Pulsanti smart (2a / 2b)
- 3 Pulsante a funzione programmabile
- 4 Pulsante menù
- 5 Controllo volume, più/meno e pulsanti navigazione menù
- 6 Altoparlante
- 7 Ingresso microfono
- 8 Uscita auricolare
- 9 Microfono integrato
- 10 Lo stato del led (rosso = registrazione, verde = inserimento, giallo = trasferimento file)

- 11 Pulsante EOL (end-of-letter/fine lettera)
- 12 Interruttore a 4 posizioni
- 13 Interruttore ON/OFF
- 14 Ingresso per l' attacco della docking station
- 15 Ingresso dell' alimentatore
- 16 Ingresso per connessione USB
- 17 Ingresso per la card Secure Digital (SD)/ Multimedia (MMC) e per l'opzionale codice a barre
- 18 Avanzamento rapido
- 19 Comparto batterie



**! Importante:** Si prega di leggere attentamente queste informazioni per usare in sicurezza e correttamente il prodotto. Il manuale dettagliato é trovabile sul CD allegato oppure é scaricabile dal sito [www.philips.com/dictation](http://www.philips.com/dictation).

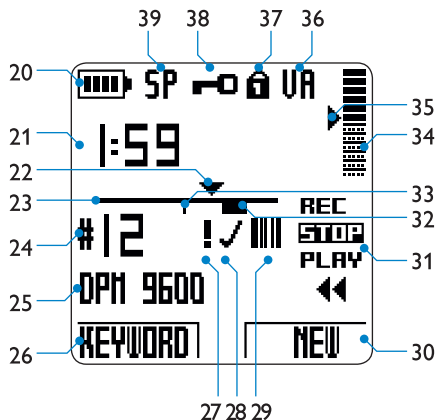

- |    |   |    |   |
|----|---|----|---|
| 20 | Indicatore stato batteria   | 31 | Posizione dell'interruttore a 4 posizioni (Registrazione / Stop / Play / Riavvolgimento rapido) |
| 21 | Posizione della registrazione (minuti : secondi)  | 32 | La registrazione contiene istruzione vocale   |
| 22 | Posizione attuale della registrazione   | 33 | La registrazione contiene segnalazione index  |
| 23 | Barra posizione   | 34 | Segnalazione volume della registrazione   |
| 24 | Nr. ordinale della registrazione  | 35 | Livello di sensibilità della registrazione attivata da comando vocale                           |
| 25 | Parola chiave 1 (come nome dell' autore)  | 36 | La registrazione attivata da comando vocale é in corso  |
| 26 | Funzione attuale del pulsante smart sx.   | 37 | La memory card é protetta contro sovrascrittura   |
| 27 | La registrazione é segnalata con priorità   | 38 | Protezione della registrazione tramite codifica   |
| 28 | La registrazione é segnalata come terminata e confermato (EOL)  | 39 | Modalità registrazione (QP = Quality Play / SP = Standard Play / LPm = Long Play mobile)        |
| 29 | La registrazione contiene delle informazioni con codici a barre (funzione possibile con l'opzionale codice a barre) |    |   |
| 30 | Funzione attuale del pulsante smart dx.   |    |   |

---

## 2 Guida introduttiva

---

### 2.1 Inserimento delle batterie

Il Digital Pocket Memo funziona con due batterie ricaricabili standard AAA fornite come accessori. È possibile farlo funzionare anche con delle batterie AAA normali (non ricaricabili).

- 1 Inserimento delle batterie: Il Digital Pocket Memo deve essere dispendo (**OFF**).
- 2 Aprire il coperchio del comparto batterie dietro il Digital Pocket Memo.
- 3 Inserire correttamente le due batterie AAA. La figura riportata sulla parte interna del coperchio del comparto batterie mostra la polarità corretta delle batterie.
- 4 Chiudere il coperchio del comparto batterie e farlo scivolare finché si sente lo scatto.

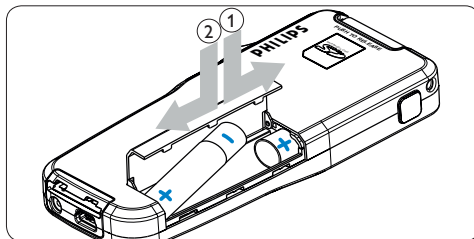

**! Importante:** Non usare mai una ricaricabile ed una normale nello stesso registratore !

---

### 2.2 Ricarica delle batterie

Il Digital Pocket Memo può funzionare con 2 batterie ricaricabili Philips AAA . Queste possono essere ricaricate con *l'alimentatore Philips*, o con la *Docking station* o con il *cavo USB*.

---

#### 2.2.1 Ricarica delle batterie con l'alimentatore Philips

Per ricaricare le batterie con l'alimentatore seguire le prossime istruzioni:

- 1 Collegare l'alimentatore alla presa di corrente.
- 2 Collegare il Digital Pocket Memo all' alimentatore.

**⊖ Nota:** Il Digital Pocket Memo è utilizzabile anche durante la ricarica. Mentre Lei sta lavorando la ricarica delle batterie è in corso e la ricarica continua anche dopo lo spegnimento del Digital Pocket Memo.

---

### 2.2.2 Ricarica delle batterie con cavo USB

Collegando il Digital Pocket Memo al PC o al notebook con il cavo USB (accessorio) le batterie ricaricabili vengono ricaricate automaticamente. Se il PC è dotato di una porta USB ad alta efficienza il processo di ricarica esige 2,5 ore. Il Digital Pocket Memo può essere usato anche durante il periodo di ricarica.

**!** **Importante:** Se il tipo di USB non è ad alta efficienza (500 mA), disinserire l'opzione *USB quick charge* (ricarica rapida) nel menù del Digital Pocket Memo e ricaricare le batterie con l'alimentatore.

---

### 2.2.3 Ricarica delle batterie con la Docking station

Collegando il Digital Pocket Memo ad una Docking station il registratore riceve l'energia dalla Docking station e non dalle batterie. Se il Digital Pocket Memo funziona con batterie ricaricabili, il processo di ricarica inizia automaticamente nel momento di collegamento tra il Digital Pocket Memo ed il Docking station.

**!** **Importante:** A seguito della ricarica rapida il Digital Pocket Memo potrebbe riscaldarsi.

---

## 2.3 Attivazione del Digital Pocket Memo

Il Digital Pocket Memo può essere acceso o spento tramite l'interruttore **ON/OFF** (13). Se si lavora per la prima volta con l'apparecchio devono essere impostate la lingua, la data e l'ora.

---

### 2.3.1 Impostazione della lingua

Al primo uso del Digital Pocket Memo si deve selezionare la lingua di visualizzazione.

- 1 Premere i pulsanti **+** e **-** (5) sul Digital Pocket Memo per selezionare la lingua desiderata.
- 2 Premere il pulsante smart **OK** (2a) per confermare la selezione. La lingua selezionata compare sulla schermata.

**⊖ Nota:** La lingua selezionata può essere modificata durante l'uso dell'apparecchio. Per informazioni più dettagliate consultare i capitoli *Menù del Digital Pocket Memo* a pagina 73.

---

### 2.3.2 Impostazione data ed ora

Dopo la selezione della lingua devono essere impostati la data e l'ora sul Digital Pocket Memo.

- 1 Premere ripetutamente il pulsante + o - (5) per impostare l'anno, mese e giorno.
- 2 Premere il pulsante smart ▶ (2b), per far scorrere la freccia su (↑) al prossimo campo.
- 3 Dopo l'impostazione del giorno premere il pulsante smart ▶ per impostare l'ora desiderata.
- 4 Premere il pulsante + o - per selezionare la visualizzazione dell'orario a 12 ore (AM/PM) oppure a 24 ore poi impostare i dati di ora e minuti.
- 5 Premere il pulsante smart ▶ per confermare le impostazioni. Adesso il Digital Pocket Memo è pronto per il funzionamento.

⊖ **Nota:** Se avete impostato una data o un'ora sbagliata potete usare il pulsante smart ◀ (2a) per ritornare indietro ed effettuare delle correzioni. Data e ora possono essere modificate anche più tardi tramite il menù. Per informazioni più dettagliate consultare i capitoli [Menù del Digital Pocket Memo](#) a pagina 73.

---

## 3 Registrazione

---

### 3.1 Come effettuare la prima registrazione

Si prega di seguire la prossima descrizione per effettuare la prima registrazione con il Vs. Digital Pocket Memo:

- 1 Controllate che la memory card sia inserita (17). Nella confezione del Digital Pocket Memo è compresa una memory card *Secure Digital* (SD).
- 2 Selezionare la posizione **ON** dell'interruttore On/Off (13) per mettere in funzione il Digital Pocket Memo.
- 3 Selezionare con l'interruttore a 4 posizioni (12) la posizione **REC** ed iniziare la dettatura. Durante la registrazione il **LED dello stato** attuale (10) è rosso (nella modalità di sovrascrittura) oppure è verde (nella modalità di inserimento).
- 4 Per fermare la registrazione per un breve tempo selezionare con l'interruttore a 4 posizioni (12) la posizione **STOP**. Per riprendere la registrazione è necessario riposizionarlo nella posizione **REC**.
- 5 Per arrestare la registrazione selezionare con l'interruttore a 4 posizioni (12) la posizione **STOP**.

 **Consigli:** Per raggiungere il migliore risultato parlare chiaramente e mantenere una distanza approssimativa di 10 cm. tra la Vostra bocca e il microfono dell'apparecchio.

---

### 3.2 Registrazione di un'istruzione vocale

Le istruzioni vocali funzionano come istruzioni registrate dell'autore per la persona che effettua la trascrizione del dettato. Per aggiungere un'istruzione vocale al dettato procedere nel seguente modo:

- 1 L'interruttore a 4 posizioni (12) deve essere nella posizione **REC**.
- 2 Premere e mantenere premuto il pulsante smart **INSTR** (2b).
- 3 Dettare l'istruzione. Tale istruzione vocale verrà registrata senza sovrascrivere il dettato.
- 4 Rilasciare il pulsante smart **INSTR**, quando ha terminato di dettare l'istruzione. L'istruzione vocale verrà memorizzata e la sua posizione nel file verrà segnalata con una linea continua.
- 5 Continuare la dettatura o posizionare l'interruttore a 4 posizioni nella posizione **STOP** per terminare la registrazione.

---

### 3.3 Aggiunta al dettato (Inserimento)

L'impostazione predefinita dell'apparecchio è la modalità *Sovrascrittura*. Seguire le prossime operazioni per entrare nella modalità *Inserimento* cioè per poter aggiungere delle nuove informazioni al dettato già esistente:

- 1 Posizionare l'interruttore a 4 posizioni (12) nella posizione **STOP**.
- 2 Premere il **PULSANTE FUNZIONE** (3) per uscire dalla modalità *Sovrascrittura* ed entrare nella modalità *Inserimento*.
  - Nella modalità *Inserimento*, quando l'interruttore a 4 posizioni è nella posizione REC (Registrazione), compare la scritta iREC, ed il LED (10) è di colore verde.
  - Nella modalità *Sovrascrittura*, quando l'interruttore a 4 posizioni è nella posizione REC (Registrazione), compare la scritta iREC, ed il LED (10) è di colore rosso.
- 3 Avanzare o retrocedere nel dettato nella posizione desiderata cioè fino al punto dove vorrebbe effettuare l'inserimento dell'informazione da aggiungere.
- 4 Posizionare l'interruttore a 4 posizioni (12) nella posizione **iREC** ed iniziare dettare. L'inserimento non verrà sovrascritto al dettato originale.
- 5 Premere di nuovo il **PULSANTE FUNZIONE** (3), per ritornare alla modalità *Sovrascrittura*.
- 6 Se il dettato ancora non è terminato usare l'avanzamento rapido ed alla fine del file procedere con la registrazione delle altre parti del dettato.

 **Nota:** Il segnale index può essere impostato con la pressione del pulsante smart **INDEX** (2a) durante la Riproduzione o Registrazione. Usando i pulsanti smart durante l'avanzamento o riavvolgimento rapido si raggiunge rapidamente l'istruzione vocale e il segnale index.

---

### 3.4 Fine di un dettato

Terminato il dettato -se non si vuole aggiungere delle ulteriori informazioni- seguire le prossime istruzioni per segnalare che il dettato è definitivo:

- 1 Il pulsante a 4 posizioni (12) deve essere nella posizione **STOP**.
- 2 Premere il pulsante **EOL (end-of-letter/fine lettera)** (11) per segnalare che il dettato è terminato. Il simbolo ✓ compare sulla schermata.
- 3 Se entro mezzo secondo il pulsante **EOL** viene premuto ancora una volta viene assegnato al dettato una priorità. Sullo schermo compare il simbolo **I** segnalando che il dettato avrà priorità.

 **Nota:** Terminando il dettato con l'indicazione (**EOL**) esso diventa non più modificabile od eliminabile. Se si vuole effettuare delle ulteriori modifiche nel dettato premere ancora una volta il pulsante **EOL** per eliminare l'indicazione *dettato terminato*.

---

## 4 Riproduzione

- 1 Posizionare l'interruttore a 4 posizioni (12) nella posizione **STOP**.
- 2 Premere i pulsanti **+** e **-** (5), per selezionare il numero del file desiderato per la riproduzione.
- 3 Per iniziare la riproduzione posizionare l'interruttore a 4 posizioni (12) nella posizione **PLAY**.
- 4 Durante la riproduzione il volume può essere regolato con i pulsanti **+** e **-**.
- 5 Per fermare la riproduzione posizionare l'interruttore a 4 posizioni (12) nella posizione **STOP**.

 **Nota:** Per riascoltare più velocemente o più lentamente il dettato, il pulsante smart **SPEED** (2b).

---

## 5 Avanzamento e riavvolgimento rapido

---

### 5.1 Avanzamento rapido

- 1 L'interruttore a 4 posizioni (12) deve essere nella posizione **STOP** o **PLAY**.
- 2 Premere e mantenere premuto il pulsante **AVANZAMENTO RAPIDO** (18). Sul display sarà visualizzato il simbolo **▶▶**.
- 3 Raggiunto il punto desiderato nel dettato lasciare il pulsante **AVANZAMENTO RAPIDO**. Il Digital Pocket riprende la modalità **Stop** (si ferma), e **Playback** (riproduzione).

---

### 5.2 Riavvolgimento rapido

- 1 Spostare l'interruttore a 4 posizioni (12) nella posizione **◀◀**. Il simbolo **◀◀** sarà visualizzato sul display.
- 2 Raggiunto il punto desiderato durante il riavvolgimento rapido, riposizionare l'interruttore a 4 posizioni nella posizione **STOP** o **PLAY**.

---

## 6 Eliminazione

- !** **Importante:** Prima di eliminare di un dettato assicurarsi che quello non sia segnalato con l'indicazione *dettato terminato* e la memory card non sia nella modalità *read-only* (solo lettura). Se il dettato è segnalato con l'indicazione *dettato terminato* per annullarla premere il pulsante EOL.

---

### 6.1 Eliminazione di un dettato

Per eliminare interamente un dettato seguire le prossime istruzioni:

- 1 L'interruttore a 4 posizioni (12) deve essere nella posizione **STOP**.
- 2 Premere i pulsanti **+** e **-** per selezionare il dettato da eliminare.
- 3 Premere il pulsante **MENU** (4), per accedere al menù del Digital Pocket Memo.
- 4 Premere i pulsanti **+** e **-** per selezionare la funzione **DELETE FILE** (eliminazione file). Premere il pulsante smart **ENTER** (2b).
- 5 Per l'eliminazione definitiva del dettato premere il pulsante smart **OK**. Se si cambia idea e non si ha intenzione di effettuare l'eliminazione premere il pulsante smart **CANCEL** così il dettato rimarrà invariato.

---

### 6.2 Eliminazione di una parte del dettato

Per eliminare una parte di un dettato seguire le prossime istruzioni:

- 1 Posizionare l'interruttore a 4 posizioni (12) nella posizione **STOP** e premere il pulsante **MENU** (4) per accedere al menù del Digital Pocket Memo.
- 2 Premere i pulsanti **+** e **-** per selezionare la funzione **DEL SECTION MODE** nel menù e premere il pulsante smart **OK**.
- 3 Con i pulsanti di avanzamento e/o riavvolgimento rapido selezionare l'inizio della parte da eliminare.
- 4 Premere il pulsante smart **MARK 1** (2b). Sul display viene visualizzato il simbolo di una X.
- 5 Usando i pulsanti di avanzamento e/o riavvolgimento rapido segnalare la posizione della seconda X.
- 6 Posizionare l'interruttore a 4 posizioni (12) nella posizione **STOP** e premere il pulsante smart **MARK 2** (2b). Sul display viene visualizzato il simbolo della seconda X.
- 7 Per la rimozione della parte segnalata premere il pulsante smart **OK** (2b), oppure, per uscire senza rimuovere la parte segnalata, premere il pulsante smart **BACK** (2a).



---

## 7 Menù del Digital Pocket Memo

Il menù del Digital Pocket Memo le seguenti opzioni:

- Eliminazione di un file o una parte di file
- Assegnazione di una priorità al dettato
- Creazione dei segnali index
- Parole chiave associate
- Selezione della modalità di *Sovrascrittura* o *Inserimento*
- Impostazione lingua
- Impostazione formato della registrazione
- Abilitazione o disabilitazione dell'attivazione vocale
- Modifica del colore del display LCD
- Accendere o spegnere il LED della registrazione
- Contrasto del display LCD regolabile
- Attivazione o disattivazione della segnalazione acustica
- Sensibilità microfono regolabile
- Attivazione o disattivazione antirumore
- Impostazione ora e data
- Attivazione o disattivazione della ricarica rapida tramite USB
- Riformattazione della memory card
- Regolazione volume della riproduzione
- Modifica del tipo di caratteri dell' interfaccia utente

Per accedere al menù del Digital Pocket Memo seguire le prossime istruzioni:

- 1** L'interruttore a 4 posizioni (12) deve essere nella posizione **STOP**.
- 2** Per aprire il menù del Digital Pocket Memo premere il pulsante **MENU** (4).
- 3** Premere i pulsanti **+ o -** (5), per far scorrere la segnalazione al punto menù successivo o precedente.
- 4** Premere il pulsante smart **ENTER** (2b) o il pulsante **MENU** per aprire il submenù. Per uscire dal menù premere il pulsante smart **BACK** (2a).
- 5** Premere il pulsante **+ o -** per selezionare un valore.
- 6** Premere il pulsante smart **OK** (2a), per confermare la selezione o premere il pulsante smart **CANCEL** (2b), per uscire dal submenù senza modificare l'impostazione.

**Nota:** Alcune impostazioni come la modifica del funzionamento del **PULSANTE FUNZIONE** (3), la modifica delle categorie di parole chiave, l'attivazione del comando acustico, l'ingresso nella modalità di visualizzazione semplice ecc. sono raggiungibili con codice PIN (tramite il *Philips SpeechExec*) o tramite il software del Suo gestore di sistema in qualità di terza persona.

**Nota:** Premere e tenere premuto il pulsante **MENU** (4), per accedere alle altre informazioni relative a file, registratore e memoria.

## Limitazione della responsabilità e note

La società Philips effettua una complessa procedura di test sui prodotti utilizzando le configurazioni più conosciute. Però visto che i PC vengono continuamente aggiornati e i driver degli impianti sempre migliorati, non possiamo garantire un uso senza malfunzionamenti.



La qualifica CE certifica che l'impianto è conforme alle normative dell'Unione Europea.



La scatola di cartone utilizzata per il confezionamento è riciclabile. Quest'impianto elettrico contiene materiale riciclabile.

# Pikaohje

<b>1</b>	<b>Yleiskatsaus</b>	<b>76</b>
<b>2</b>	<b>Käyttöönotto</b>	<b>78</b>
2.1	Akkujen asennus	78
2.2	Akkujen lataaminen	78
2.3	Digital Pocket Memo -laitteen aktivointi	79
<b>3</b>	<b>Äänitys</b>	<b>81</b>
3.1	Ensimmäinen tallennuskerta	81
3.2	Puhutun ohjeen tallentaminen	81
3.3	Saneluun lisääminen (lisäys)	82
3.4	Sanelun lopettaminen	82
<b>4</b>	<b>Äänentoisto</b>	<b>83</b>
<b>5</b>	<b>Pikakelaus eteen ja taakse</b>	<b>83</b>
5.1	Pikakelaus eteenpäin	83
5.2	Pikakelaus taaksepäin	83
<b>6</b>	<b>Poistaminen</b>	<b>84</b>
6.1	Sanelun poisto	84
6.2	Sanelun osittainen poistaminen	84
<b>7</b>	<b>Digital Pocket Memo -laitteen toimintovalikko</b>	<b>85</b>

# 1 Yleiskatsaus

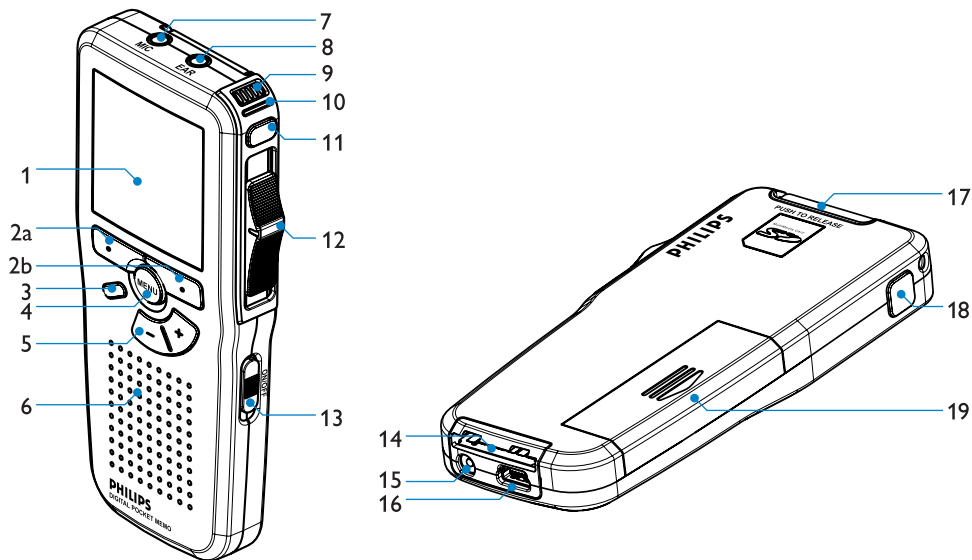

- 1 LCD-näyttö
- 2 Valintapainikkeet (2a ja 2b)
- 3 Ohjelmoitava toimintopainike (lisäys/korvaus)
- 4 Valikkopainike
- 5 Äänenvoimakkuuden säätö-, +/- ja valikon selauspainikkeet
- 6 Kaiutin
- 7 Mikrofoniiliitäntä
- 8 Kuulokeliitäntä
- 9 Sisäänrakennettu mikrofoni
- 10 Toimintatilan merkkivalo (punainen = tallennus, vihreä = lisäys, keltainen = tiedostonsiirto)

- 11 EOL-painike (end-of-letter)
- 12 Neliasentoinen liukukytkin
- 13 Virtakytkin
- 14 Telakointiaseman liitäntä
- 15 Virtalähteen liitäntä
- 16 USB-liitäntä
- 17 SD/MMC-muistikorttipaikka ja lisävarusteena saatavan viivakoodin lukulaitteen kytkentäpaikka
- 18 Pikakelaus eteen
- 19 Paristokotelo

- !** **Tärkeää:** Lukemalla nämä ohjeet opit käyttämään laitetta oikein ja turvallisesti. Yksityiskohtaiset käyttöohjeet löydät laitteen mukana toimitetulta CD-levyltä. Voit myös ladata ohjeet osoitteesta [www.philips.com/dictation](http://www.philips.com/dictation).

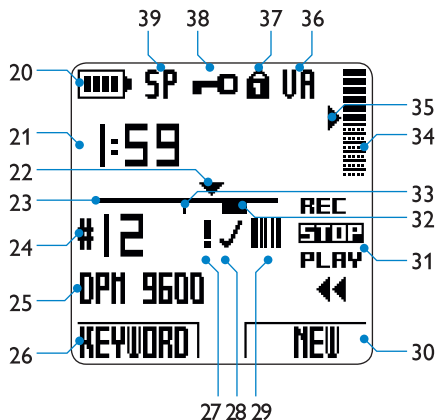

- |  |   |
|--|---|
| 20 Akun varaustila   | 31 Neliasentoisen liukukytkimen asennot (tallennus / stop / toisto / pikakelaus taakse) |
| 21 Tallennuksen aika (minuuttia : sekuntia)  | 32 Tallenne sisältää puhutun ohjeen   |
| 22 Tallenteen nykyinen kohta   | 33 Tallenne sisältää indeksimerkin  |
| 23 Etenemispalkki  | 34 Tallennusvoimakkuuden osoitin  |
| 24 Tallenteen numero   | 35 Ääniaktivoitun tallennustilan herkkyytaso  |
| 25 Avainsana 1 (esim. tekijän nimi)  | 36 Ääniaktivoitu tallennustila käytössä   |
| 26 Vasemmanpuoleisen valintapainikkeen nykyinen toiminto                                     | 37 Muistikortti on kirjoitussuojattu (lukittu)  |
| 27 Tallenteelle on merkitty prioriteetti   | 38 Tallenne on salattu  |
| 28 Tallenne on merkitty valmiiksi (EOL) ja lukittu   | 39 Tallennustila (QP = Quality Play / SP = Standard Play / LPm = Long Play mobile)      |
| 29 Tallenne sisältää viivakooditietoja (erikseen hankittava viivakoodin lukulaite tarvitaan) |   |
| 30 Oikeanpuoleisen valintapainikkeen nykyinen toiminto                                       |   |

---

## 2 Käyttöönotto

---

### 2.1 Akkujen asennus

Digital Pocket Memo -laitteen mukana toimitetaan kaksi ladattavaa AAA-koon akkua. Laitetta voidaan käyttää myös tavallisilla (ei-ladattavilla) AAA-koon alkaliparistoilla.

- 1 Laitteen on oltava poissa päältä.
- 2 Avaa laitteen takaosassa oleva akkutilan kansi liu'uttamalla sitä ensin ulospäin ja kääntämällä kantta sitten ylöspäin.
- 3 Asenna kaksi AAA-koon akkua paikalleen. Akkujen oikea asennustapa on kuvattu akkutilan kannen sisäpintaan.
- 4 Sulje akkutilan kansi taittamalla se takaisin ja liu'uta kansi takaisin alkuperäiseen asentoon siten, että kuulet kannen napsahtavan paikalleen.

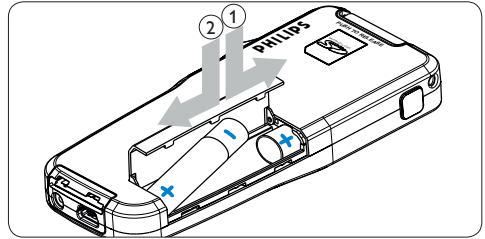

- ❗ **Tärkeää:** Älä sekoita akkuja ja paristoja keskenään! Käytä kahta ladattavaa akkua tai kahta tavallista alkaliparistoa.

---

### 2.2 Akkujen lataaminen

Digital Pocket Memo -laitetta voidaan käyttää kahdella ladattavalla Philipsin AAA-koon akulla. Lataa akut käyttäen [Philips-verkkosovitinta](#), [telakointiasemaa](#) tai [USB-kaapelia](#).

---

#### 2.2.1 Akkujen lataaminen Philips-verkkosovitinta käyttäen

Akkujen lataaminen Philips-verkkosovitinta käyttäen:

- 1 Kytke Philips-verkkosovitin virtalähteeseen.
- 2 Kytke Digital Pocket Memo -laite Philips-verkkosovittimeen

- ⚠ **Huomio:** Laitetta voidaan käyttää latauksen aikana. Akut latautuvat samalla kun laitetta käytetään, ja lataaminen jatkuu myös siinä tapauksessa, että laite kytketään pois päältä.

---

### 2.2.2 Akkujen lataaminen USB-kaapelin kautta

Ladattavat akut latautuvat automaattisesti laitteen ollessa kytkettynä USB-kaapelilla tietokoneeseen. Jos tietokoneessa on korkeatehoinen USB-portti, akkujen täydellinen lataus kestää noin 2,5 tuntia. Digital Pocket Memo -laitetta voidaan käyttää latauksen aikana.

- ❗ **Tärkeää:** Jos tietokoneen USB-portti ei tue korkeatehostandardia (500 mA), kytke Digital Pocket Memo -laitteen valikosta vaihtoehto *USB quick charge* (USB-pikalataus) pois käytöstä ja lataa akut verkkosovittinta käyttäen.

---

### 2.2.3 Akkujen lataaminen telakointiaseman kautta

Telakointiasemaan kytketty Digital Pocket Memo -laite ottaa käyttövirran akkujen sijasta telakointiasemasta. Jos laitetta käytetään ladattavilla akuilla, akut latautuvat automaattisesti laitteen ollessa kytkettynä telakointiasemaan.

- ❗ **Tärkeää:** Laite voi lämmetä pikalatauksen aikana.

---

## 2.3 Digital Pocket Memo -laitteen aktivointi

Laite kytketään päälle ja pois päältä **ON/OFF**-kytkintä (13) liu'uttamalla. Laitteen kieli, päivämäärä ja kellonaika on säädettävä ensimmäisen käytön yhteydessä.

---

### 2.3.1 Kielen valinta

Laite pyytää sinua valitsemaan käytettävän kielen ensimmäisen käytön yhteydessä.

- 1 Valitse kieli Digital Pocket Memo -laitteen **+** ja **-** painikkeita (5) painamalla.
- 2 Vahvista valinta painamalla **OK**-valintapainiketta (2a). Valittu kieli ilmestyy näytölle.

- ⓘ **Huomio:** Kieli voidaan vaihtaa myöhemmin laitteen toimintovalikosta. Aiheesta on lisää tietoa kohdassa *Digital Pocket Memo -laitteen toimintovalikko* sivulla 85.

---

### 2.3.2 Päivämäärän ja ajan asettaminen

Kun kielivalinta on suoritettu, laite pyytää sinua asettamaan päivämäärän ja kellonajan.

- 1 Vaihda vuosi, kuukausi tai päivä painamalla toistuvasti + tai - painiketta (5).
- 2 Siirrä nuoli (↑) seuraavaan valikkokohtaan painamalla valintapainiketta ▶ (2b).
- 3 Kun olet asettanut oikean päivämäärän, paina valintapainiketta ▶ siirtyäksesi kellonajan valintaan.
- 4 Valitse 12- tai 24-tuntinen ajan näyttö painamalla + tai - painiketta; valitse AM (aamupäivä) tai PM (iltapäivä). Jos valitsit 12-tuntisen näytön, käytä samoja painikkeita tuntien ja minuuttien muuttamiseksi.
- 5 Vahvista päivämäärän ja kellonajan valinta painamalla valintapainiketta ▶. Digital Pocket Memo -laite on nyt toimintavalmis.

⊖ **Huomio:** Jos päivämäärä-/kellonaika-asetuksissa on tapahtunut jokin virhe, voit siirtyä asetustilassa koska tahansa taaksepäin ja voit tehdä tarvittavat muutokset valintapainiketta ◀ (2a) käyttämällä. Päivämäärä ja kellonaika voidaan vaihtaa myöhemmin laitteen toimintovalikosta. Katso yksityiskohtaiset tiedot kohdassa [Digital Pocket Memo -laitteen toimintovalikko](#) sivulla 85.



## 3 Äänitys

### 3.1 Ensimmäinen tallennuskerta

Noudata seuraavia ohjeita ensimmäisen tallennuksen suorittamiseksi:

- 1 Muistikortin on oltava asennettuna muistikorttiaukkoon (17). Digital Pocket Memo -laite toimitetaan *SecureDigital* (SD)-muistikortilla varustettuna.
- 2 Kytke laite päälle siirtämällä On/Off-kytkin (13) asentoon **ON**.
- 3 Siirrä neliasentoinen liukukytkin (12) **REC**-asentoon ja aloita sanelu. Toimintatilan merkkivalo (10) palaa tallennuksen aikana punaisena (päällekirjoitustilassa) tai vihreänä (lisäystilassa).
- 4 Voit pitää lyhyen tauon siirtämällä neliasentoinen liukukytkimen **STOP**-asentoon. Jatka tallennusta siirtämällä neliasentoinen liukukytkin takaisin **REC**-asentoon.
- 5 Lopeta tallennus siirtämällä neliasentoinen käyttökytkin **STOP**-asentoon.

**\* Vinkki:** puhu selkeästi ja pidä mikrofoni noin 10 cm etäisyydellä suustasi parhaiden tulosten takaamiseksi.

### 3.2 Puhutun ohjeen tallentaminen

Sanelijan äänittämät puhutut ohjeet on tarkoitettu sanelun puhtaaksikirjoittajalle. Näin äänitit saneluusi puhutun ohjeen:

- 1 Neliasentoinen liukukytkimen (12) on oltava **REC**-asennossa.
- 2 Paina **INSTR**-valintapainiketta (2b) ja pidä näppäin painettuna.
- 3 Sanele ohje. Ohje tallennetaan saneluun itse sanelua päällekirjoittamatta.
- 4 Vapauta **INSTR**-valintapainike kun puhuttu ohje on valmis. Puhuttu ohje näkyy yhtenäisenä viivana tiedoston sijainnin ilmaisimessa.
- 5 Jatka sanelua tai lopeta tallennus siirtämällä neliasentoinen liukukytkin **STOP**-asentoon.

---

### 3.3 Saneluun lisääminen (lisäys)

Sanelut äänitetään oletusarvoisesti päällekirjoitustilassa. Noudata seuraavia ohjeita lisäystilaan siirtymiseksi, jos haluat tehdä saneluusi lisäyksiä:

- 1 Neliasentoisen liukukyttimeä (12) on oltava **STOP**-asennossa.
- 2 Valitse äänityksen lisäys- tai päällekirjoitustila **FUNCTION KEY**-näppäintä (3) painamalla.
  - Äänityksen aikana neliasentoisen liukukyttimeä opasteteksti on lisäystilassa **iREC** ja toimintotilan merkkivalo (10) on vihreä.
  - Äänityksen aikana neliasentoisen liukukyttimeä opasteteksti on päällekirjoitustilassa **REC** ja toimintotilan merkkivalo (10) on punainen.
- 3 Pikakelaa eteen- tai taaksepäin kohtaan, johon haluat tehdä lisäyksen.
- 4 Siirrä neliasentoisen liukukyttimeä **iREC**-asentoon ja aloita sanelu. Lisäystä ei tallenneta sanelun päälle.
- 5 Siirry takaisin päällekirjoitustilaan painamalla uudelleen **FUNCTION KEY**-näppäintä.
- 6 Jos sanelu ei ole valmis, siirry tiedoston loppuun pikakelauksella eteenpäin ja jatka tallennusta.

 **Huomio:** Indeksimerkki voidaan asettaa painamalla **INDEX**-valintapainiketta (2a) toiston tai tallennuksen aikana. Puhutut ohjeet ja indeksimerkit voidaan hakea nopeasti käyttäen valintapainikkeita eteen- tai taaksepäin suoritettavan pikakelauksen aikana.

---

### 3.4 Sanelun lopettaminen

Kun sanelu on valmis eikä siihen tarvitse tehdä enää muutoksia, merkitse sanelu valmiiksi seuraavia ohjeita noudattaen:

- 1 Neliasentoisen liukukyttimeä (12) on oltava **STOP**-asennossa.
- 2 Merkitse sanelu valmiiksi painamalla **EOL (End-of-letter)**-painiketta (11). Näytölle ilmestyy ✓ symboli.
- 3 Sanelulle voidaan määrittää prioriteetti-status painamalla **EOL**-painiketta uudelleen puolen sekunnin kuluessa. Näytölle ilmestyy  symboli merkiksi siitä, että sanelu on priorisoitu puhtaaksikirjoitusta varten.

 **Huomio:** Kun sanelu on merkitty valmiiksi, sitä ei voi enää muokata tai poistaa. Jos tiedostoon on vielä tehtävä muutoksia, paina **EOL**-painiketta uudelleen poistaaksesi valmiin sanelun merkin.

---

## 4 Äänentoisto

- 1 Neliasentoisen liukukytkimen (12) on oltava **STOP**-asennossa.
- 2 Valitse toistettavan tiedoston numero **+** ja **-** painikkeilla (5).
- 3 Siirrä neliasentoinen liukukytkin **PLAY**-asentoon äänentoiston aloittamiseksi.
- 4 Voit säätää äänenvoimakkuutta äänentoiston aikana painamalla **+** ja **-** painikkeita.
- 5 Siirrä neliasentoinen liukukytkin **STOP**-asentoon äänentoiston lopettamiseksi.

 **Huomio:** Voit säätää äänentoiston nopeutta painamalla **SPEED**-valintapainiketta (2b).

---

## 5 Pikakelaus eteen ja taakse

### 5.1 Pikakelaus eteenpäin

- 1 Neliasentoisen liukukytkimen (12) on oltava **STOP** tai **PLAY**-asennossa.
- 2 Paina **FWD**-näppäintä (18) ja pidä se painettuna. Näytölle ilmestyy  symboli.
- 3 Vapauta **FWD**-näppäin kun saavutat haluamasi kohdan. Digital Pocket Memo -laite palaa pysäytys- tai toistotilaan.

---

### 5.2 Pikakelaus taaksepäin

- 1 Siirrä neliasentoinen liukukytkin (12)  asentoon. Näytölle ilmestyy  symboli.
- 2 Siirrä neliasentoinen liukukytkin takaisin **STOP** tai **PLAY**-asentoon kun saavutat haluamasi kohdan.

---

## 6 Poistaminen

- !** **Tärkeää:** Ennen kuin poistat sanelun, varmista, että sanelua ei ole merkitty valmiiksi ja että muistikorttia ei ole kirjoitussuojattu (lukittu). Jos sanelu on merkitty valmiiksi, avaa se painamalla EOL-painiketta (11) kerran.

---

### 6.1 Sanelun poisto

Noudata seuraavia ohjeita sanelun täydelliseksi poistamiseksi.

- 1 Neliasentoisen liukukytkimen (12) on oltava **STOP**-asennossa.
- 2 Valitse poistettava sanelu **+** ja **-** painikkeita (5) käyttäen.
- 3 Avaa Digital Pocket Memo -laitteen toimintovalikko painamalla **MENU**-painiketta (4).
- 4 Valitse valikosta **DELETE FILE** -toiminto **+** ja **-** painikkeita käyttäen ja paina **ENTER**-valintapainiketta (2b).
- 5 Poista sanelu pysyvästi painamalla **OK**-valintapainiketta. Jos haluat perua toiminnon ja säästää sanelun, paina **CANCEL**-valintapainiketta.

---

### 6.2 Sanelun osittainen poistaminen

Noudata seuraavia ohjeita, jos haluat poistaa osan sanelusta:

- 1 Siirrä neliasentoisen liukukytkin (12) **STOP**-asentoon ja avaa Digital Pocket Memo -laitteen toimintovalikko **MENU**-painiketta (4) painamalla.
- 2 Valitse valikosta **DEL SECTION MODE**-toiminto **+** ja **-** painikkeita (5) käyttäen ja paina **OK**-valintapainiketta.
- 3 Siirry poistettavan osuuden alkuun äänentoisto- tai pikakelaustoiminnolla.
- 4 Paina **MARK 1**-valintapainiketta (2b). Näytölle ilmestyy risti.
- 5 Etsi seuraavaksi merkittävä kohta äänentoisto- tai pikakelaustoiminnolla.
- 6 Siirrä neliasentoisen liukukytkin **STOP**-asentoon ja paina **MARK 2**-valintapainiketta (2b). Näytölle ilmestyy toinen risti.
- 7 Poista valittu osa **OK**-valintapainiketta (2b) painamalla tai paina **BACK**-valintapainiketta (2a) poistuaksesi valikosta valittua osaa poistamatta.

## 7 Digital Pocket Memo -laitteen toimintovalikko

Digital Pocket Memo -laitteen toimintovalikko sisältää seuraavat toiminnot:

- valitun osan, yhden tiedoston tai kaikkien tiedostojen poistaminen
- sanelun prioriteetti-statusuksen asettaminen
- indeksimerkintöjen muokkaaminen
- avainsanojen määrittäminen
- lisäys- ja päällekirjoitustilan vaihtaminen
- kielen valinta
- tallennusmuodon muuttaminen
- ääniaktivoitun tallennuksen kytkeminen päälle/pois päältä
- LCD-näytön taustavalaistuksen muuttaminen
- tallennuksen merkkivalon kytkeminen päälle/ pois päältä
- LCD-näytön kontrastin muuttaminen
- laitteen merkkiäänien kytkeminen päälle/pois päältä
- mikrofonin herkkyyden säätäminen
- häiriöäänien suodatuksen kytkeminen päälle/ pois päältä
- päivämäärän ja ajan asettaminen
- USB-pikalatauksen kytkeminen päälle/pois päältä
- muistikortin alustus
- äänentoiston voimakkuuden säätäminen
- käyttöliittymän fontin vaihtaminen

Digital Pocket Memo -laitteen toimintovalikon käyttö:

- 1 Neliasentoisen liukukytkimen (12) on oltava **STOP**-asennossa.
- 2 Avaa Digital Pocket Memo -laitteen toimintovalikko painamalla **MENU**-painiketta (4).
- 3 Siirrä valintapalkki seuraavaan/edelliseen valikkokohtaan **+** ja **-** painikkeita (5) käyttäen.
- 4 Siirry alavalikkoon painamalla **ENTER**-valintapainiketta (2b) tai **MENU**-painiketta. Poistu valikosta painamalla **BACK**-valintapainiketta (2a).
- 5 Valitse arvo **+** ja **-** painikkeilla.
- 6 Vahvista valinta painamalla **OK**-valintapainiketta (2a) tai poistu alavalikosta asetuksia muuttamatta painamalla **CANCEL**-valintapainiketta (2b).

**☹️ Huomio:** Jotkut asetukset, esim. TOIMINTONÄPPÄIMEN (3) muuttaminen, avainsanaluokitusten muuttaminen, äänikomento-toiminnon aktivointi, yksinkertaiseen näyttötilaan siirtyminen tai PIN-koodin määrittäminen, voidaan tehdä *Philips SpeechExec*-ohjelmassa tai järjestelmäintegraattorin kautta saatavassa ulkopuolisen tarjoajan ohjelmistossa.

**☹️ Huomio:** Saat tiedostojen, laitteen ja muistikortin lisätiedot esille painamalla **MENU**-painiketta (4) ja pitämällä sen painettuna.

## Vastuuvapauslauseke ja tiedoksiannot

Philips suorittaa laajoja testejä suosituimpien laitteistojen kanssa. Tietokoneiden lisälaitteiden ja laiteosien jatkuvan päivityksen vuoksi ristiriidatonta toimintaa ei kuitenkaan voida taata. Philips ei ota vastuuta tietojen häviämisestä.

 Laitteen CE-merkintä vahvistaa, että laite on sitä koskevien Euroopan unionin direktiivien mukainen.

 Laitteen kartonkipakkaus voidaan kierrättää. Tässä sähkölaitteessa on kierrätettäviä materiaaleja.

---

# Snabbguide

<b>1</b>	<b>Översikt</b>	<b>88</b>
<b>2</b>	<b>Att sätta igång</b>	<b>90</b>
2.1	Installera batterierna	90
2.2	Ladda batterierna	90
2.3	Starta Digital Pocket Memo	91
<b>3</b>	<b>Inspelning</b>	<b>93</b>
3.1	Spela in	93
3.2	Att spela in en talad instruktion	93
3.3	Att göra ett tillägg till ett diktat (infogning)	94
3.4	Att avsluta ett diktat	94
<b>4</b>	<b>Uppspelning</b>	<b>95</b>
<b>5</b>	<b>Snabbspolning framåt och snabbspolning bakåt</b>	<b>95</b>
5.1	Snabbspolning framåt	95
5.2	Snabbspolning bakåt	95
<b>6</b>	<b>Radera diktat</b>	<b>96</b>
6.1	Att radera ett diktat	96
6.2	Att ta bort en del av ett diktat	96
<b>7</b>	<b>Digital Pocket Memo meny</b>	<b>97</b>

# 1 Översikt

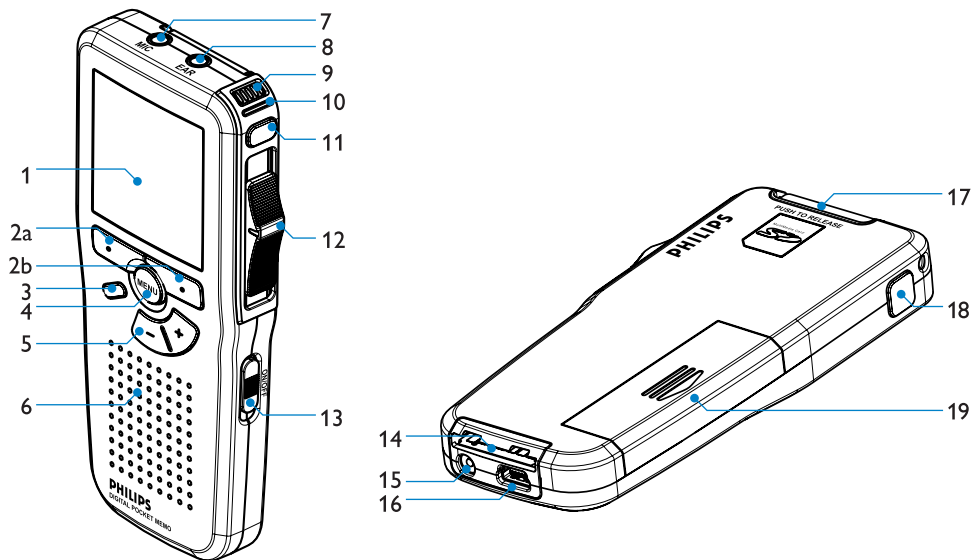

- 1 LCD skärm
- 2 Funktionsknappar
- 3 Programmeringsbar funktionstangent (infoga/skriv över)
- 4 Menyknapp
- 5 Volymkontroll, plus/minus och menynavigeringsknappar
- 6 Högtalare
- 7 Mikrofonuttag
- 8 Hörlursuttag
- 9 Inbyggd mikrofon
- 10 Status LED (röd = inspelning, grön = infoga, gul = filöverföring)

- 11 EOL (End-of-letter) knapp
- 12 4-positionsreglage
- 13 På/av knapp
- 14 Anslutning dockningsstation
- 15 Anslutning nätagadapter
- 16 USB anslutning
- 17 Plats för SD/Multimedia kort och streckkodsmodul
- 18 Snabbframspolning knapp
- 19 Batterifack



- !** **Viktigt:** Läs nedan instruktioner för korrekt användning. Den medföljande CD:n innehåller detaljerade driftsanvisningar. Den här informationen kan också hämtas från [www.philips.com/dictation](http://www.philips.com/dictation).

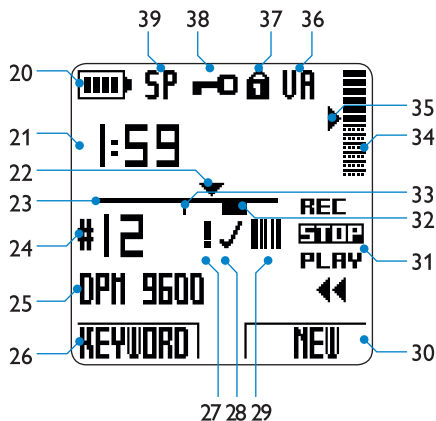

- |    |   |    |  |
|----|---|----|--|
| 20 | Batteriindikator  | 30 | Aktuell status, högra funktionsknapp   |
| 21 | Inspelningsstatus (minuter : sekunder)  | 31 | Positioner för 4-positionsreglage (Spela in / Stoppa / Spela / Snabbåterspolning)  |
| 22 | Aktuell inspelningsstatus   | 32 | Inspelningen innehåller talad instruktion  |
| 23 | Statusfält  | 33 | Inspelningen innehåller indexmarkering   |
| 24 | Inspelningsnummer   | 34 | Volymindikator   |
| 25 | Nyckelord 1 (tex rubrik)  | 35 | Känslighetsnivå för röstaktiverad inspelning                                       |
| 26 | Aktuell status, vänster funktionsknapp  | 36 | Röstaktiverad inspelning aktiverad   |
| 27 | Inspelningen är prioritetsmärkt   | 37 | Minneskortet är skrivskyddat (låst)  |
| 28 | Inspelningen är markerad som klar (EOL) och låst  | 38 | Inspelningen är krypterad  |
| 29 | Inspelningen innehåller streckkods-information (tillgänglig med valfri streckkodsmodul) | 39 | Inspelnings läge (QP = Quality Play / SP = Standard Play / LPM = Long Play mobile) |

---

## 2 Att sätta igång

### 2.1 Installera batterierna

Digital Pocket Memo drivs med två uppladdningsbara AAA batterier som levereras tillsammans med produkten. (Icke-uppladdningsbara) AAA alkaliska batterier kan också användas.

- 1 Digital Pocket Memo måste vara i position **OFF**.
- 2 Öppna batterifacket på baksidan.
- 3 Sätt in de två AAA batterier. Polariteten anges på insidan av batterifackets lock.
- 4 Stäng batterifacket.

**!** **Viktigt:** Blanda inte ihop batterityper!  
Använd två uppladdningsbara batterier eller två icke-uppladdningsbara alkaliska batterier.

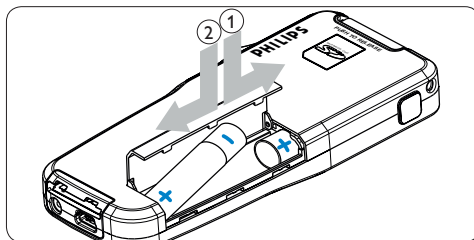

---

### 2.2 Ladda batterierna

Digital Pocket Memo kan drivas med uppladdningsbara Philips AAA batterier. För laddning av batterier, använd [Philips nätaggregat](#), [USB kabeln](#) eller [dockningsstationen](#).

---

#### 2.2.1 Ladda batterierna med hjälp av Philips nätaggregat

Att ladda batterierna med hjälp av Philips nätaggregat:

- 1 Anslut Philips nätaggregat till elnätet.
- 2 Anslut Digital Pocket Memo till Philips nätaggregat.

**⊖ Obs:** Det går att fortsätta använda Digital Pocket Memo under laddningen. Batterierna laddas medan du jobbar och laddningen fortsätter även när Digital Pocket Memo ej är ansluten.

---

### 2.2.2 Ladda batterierna via USB kabeln

När Digital Pocket Memo är ansluten till en stationär dator eller bärbar dator med USB kabel, skall de uppladdningsbara batterierna laddas automatiskt. Om USB porten på datorn är av hög effekt är uppladdningstiden cirka 2,5 timmar. Digital Pocket Memo kan användas även under pågående laddning.

- ❗ **Viktigt:** Om datorns USB port inte stödjer högeffektstandarden (500 mA), avaktivera 'USB quick charge' (USB snabbaddning) i Digital Pocket Memo meny och ladda batterierna över elnätet.

---

### 2.2.3 Ladda batterierna via dockningsstationen

När Digital Pocket Memo är ansluten till dockningsstationen, drivs Digital Pocket Memo av ström från dockningsstationen. Om Digital Pocket Memo används med uppladdningsbara batterier laddas batterierna automatiskt när Digital Pocket Memo är ansluten till dockningsstationen.

- ❗ **Viktigt:** Enheten kan bli varm under uppladdning.

---

## 2.3 Starta Digital Pocket Memo

Digital Pocket Memo sätts på och av genom strömställaren **ON/OFF** (på/av) (13). Vid användning första gången får du ställa in datum, språk och tid.

---

### 2.3.1 Ställa in språk

Vid användning första gången får du ställa in språket.





- 1 Tryck på **+** och **-** knapparna (5) på Digital Pocket Memo för att välja ett språk.
- 2 Tryck på **OK** funktionsknappen (2a) för att bekräfta ditt val. Det markerade språket skall visas.

- ⊖ **Obs:** Det är också möjligt att ändra språket senare med hjälp av menyn. Se [Digital Pocket Memo meny](#) på sidan 97 för mer information.

---

### 2.3.2 Ställa in datum och tid

Efter val av språk sätts aktuellt datum och tid.

- 1 Tryck på + eller - knappen (5) upprepade gånger för att ändra år, månad och datum.
- 2 Tryck på  funktionsknappen (2b) för att flytta pilen () upp och ner.
- 3 Tryck på  funktionsknappen för att ändra tidsinställningarna.
- 4 Tryck på + eller - knappen för val av tidsformat.
- 5 Tryck på  funktionsknappen för att bekräfta att datumet och tiden är rätt. Digital Pocket Memo Digital Pocket Memo är klar att användas.

 **Obs:** Om du senare vill ändra datum/tidsinställningarna, använd  funktionsknappen (2a) för att gå tillbaka. Se [Digital Pocket Memo meny](#) på sidan 97 för mer information.

---

## 3 Inspelning

---

### 3.1 Spela in

Gör så här för att spela in första gången med Digital Pocket Memo:

- 1 Sätt in minneskortet (17). (Ett SecureDigital (SD) minneskort medföljer i Digital Pocket Memo förpackningen.)
- 2 Slå på strömbrytaren (13) till **ON** (På).
- 3 Flytta 4-positionsreglage (12) till **REC** positionen och starta dikteringen. Status LED (10) visar rött (i överskrivningsläge) eller grönt (i infogningsläge) under inspelning.
- 4 För korta pauser, skjut 4-positionsreglage till **STOP** positionen. För att fortsätta med inspelningen för 4-positionsreglage tillbaka till **REC** positionen.
- 5 För att stoppa inspelningen dra 4-positionsreglage till **STOP** positionen.

✳️ **Tips:** För att uppnå bästa resultat, tala tydligt och håll mikrofonen cirka tio centimeter från munnen.

---

### 3.2 Att spela in en talad instruktion

Talade instruktioner är inspelade kommentarer som riktas till personen som skriver ut diktatet:

- 1 4-positionsreglage (12) måste vara i **REC** positionen.
- 2 Tryck och håll ned **INSTR** funktionsknappen (2b).
- 3 Diktera instruktionen. Instruktionen spelas in separat utan att överskriva det ursprungliga diktatet.
- 4 Släpp upp **INSTR** funktionsknappen när den talade instruktionen är slutförd. Den talade instruktionen visas som en heldragen linje i filpositionsfältet.
- 5 Fortsätt att diktera eller dra 4-positionsreglage till **STOP** för avsluta inspelningen.

---

### 3.3 Att göra ett tillägg till ett diktat (infogning)

Som standard spelas diktat in i överskrivningsläge. Följ de här stegen för att ställa om till infogningsläge i för att göra tillägg till ditt diktat:

- 1 4-positionsreglage (12) måste vara i **STOP** positionen.
- 2 Tryck på **FUNKTIONSTANGENT** (3) för att skifta mellan infognings- och överskrivningsinspelningsläge.
  - LED (10) är grön i infogningsläget.
  - LED (10) är röd i överskrivningsläget.
- 3 Snabbspola fram eller tillbaka till positionen där infogningen skall göras.
- 4 Flytta 4-positionsreglage till **IREC** positionen och starta dikteringen. Infogningen skriver ej över diktatet.
- 5 Tryck på **FUNKTIONSTANGENT** igen för att gå tillbaka till överskrivningsläget.
- 6 Om dikteringen inte är slutförd, snabbspola fram till filens slut och fortsätt med inspelningen.

 **Obs:** Ett indexmärke kan göras genom nedtryckningen av **INDEX** funktionsknappen (2a) under avspelning och inspelning. Man kommer snabbt åt de talade instruktionerna och indexmärkena genom att använda menyknappar under snabbspolning framåt/snabbspolning bakåt.

---

### 3.4 Att avsluta ett diktat

För att markera diktatet som slutfört:

- 1 4-positionsreglage (12) måste vara i **STOP** positionen.
- 2 Tryck på **EOL**-knappen (end-of-letter) (11) för att markera diktatet som slutfört. Symbolen ✓ visas på bildskärmen.
- 3 3.Prioritetsstatus kan väljas till diktatet genom att man trycker på **EOL** knappen igen inom en halv sekund. Symbolen  visas på bildskärmen som en indikation av diktatets prioritet.

 **Obs:** När diktatet markeras som slutfört (✓), kan det inte längre ändras eller tas bort. Om ytterligare ändringar behöver göras i diktatet, tryck på **EOL** knappen igen för att flytta "Slutförd" märket.

---

## 4 Uppspelning

- 1 4-positionsreglage (12) måste vara i **STOP** positionen.
- 2 Tryck på **+** och **-** knappar (5) för att välja vilket diktat som ska spelas upp.
- 3 Flytta 4-positionsreglage till **PLAY** (spela) för att starta uppspelningen.
- 4 Tryck på **+** och **-** knapparna för att justera uppspelningsvolymen.
- 5 Flytta 4-positionsreglage till **STOP** positionen för att stoppa uppspelningen.

 **Obs:** Tryck på **SPEED** (hastighet) funktionsknappen (2b) för att justera hastigheten.

---

## 5 Snabbspolning framåt och snabbspolning bakåt



---

### 5.1 Snabbspolning framåt

- 1 4-positionsreglage (12) måste vara i **STOP** eller **PLAY** (spela) positionen.
- 2 Tryck och håll ned knappen för **SNABBSPOLING FRAMÅT** (18). Symbolen  visas på bildskärmen.
- 3 När man kommit fram till den önskade positionen, släpp knappen för **SNABBSPOLING FRAMÅT**. Digital Pocket Memo återgår till stopp- eller uppspelningsläge.

---

### 5.2 Snabbspolning bakåt

- 1 Dra 4-positionsreglage (12) till  positionen. Symbolen  visas på bildskärmen.
- 2 När du hittat den önskade positionen, för 4-positionsreglage till **STOP** eller **PLAY** (spela) positionen.

---

## 6 Radera diktat

- !** **Viktigt:** Innan ett diktat tas bort bör man kontrollera att diktatet inte är markerat som slutfört och att minneskortet inte är i skrivskyddat läge (låst). Om diktatet är markerat som "slutfört", låses det upp genom att trycka på EOL (11) knappen en gång.

---

### 6.1 Att radera ett diktat

Följ dessa steg för att helt ta bort ett diktat:

- 1 4-positionsreglage (12) måste vara i **STOP** positionen.
- 2 Tryck på **+** och **-** knapparna (5) för att välja diktatet som skall tas bort.
- 3 Tryck på **MENU** knappen (4) för att öppna Digital Pocket Memo menyn.
- 4 Tryck på **+** och **-** knapparna för att välja **DELETE FILE** (ta bort fil) menypunkten och tryck på **ENTER** funktionsknappen (2b).
- 5 Tryck på **OK** funktionsknappen för att ta bort ett diktatet permanent. Tryck på **CANCEL** funktionsknappen för att avbryta.

---

### 6.2 Att ta bort en del av ett diktat

Följ dessa steg i syfte att ta bort en del av ett diktat:

- 1 Flytta 4-positionsreglage (12) till **STOP** positionen och tryck på **MENU** knappen (4) för att öppna Digital Pocket Memo menyn.
- 2 Tryck på **+** eller **-** knappen (5) för att välja **DEL SECTION MODE** menypunkten och tryck på **OK**.
- 3 Gå till början av avsnittet du tänker att ta bort genom uppspelning eller snabbspolning framåt/ snabbspolning bakåt.
- 4 Tryck på **MARK 1** funktionsknapp (2b). En kryssymbol visas på bildskärmen.
- 5 Markera den andra märkepositionen genom snabbspolning framåt/ snabbspolning bakåt. Flytta 4-positionsreglage till **STOP** positionen och tryck på **MARK 2** funktionsknapp (2b). Det andra kryssat visas.
- 6 Tryck på **OK** funktionsknapp (2b) för att ta bort det markerade avsnittet eller tryck på **BACK** (tillbaka) (2a) menyknappen för att avbryta.



## 7 Digital Pocket Memo meny

Digital Pocket Memo meny erbjuder alternativ för att:

- ta bort en del av ett diktat, ett helt diktat eller samtliga diktat.
- sätta prioritet för ett diktat
- redigera indexmärke
- välja nyckelord
- byta mellan infognings- och överskrivningsläge
- inställning av språk
- ändra inspelningsformatet
- aktivera/avaktivera röstaktiverad inspelning
- ändra LCD-ns ljusstyrka
- aktivera/avaktivera inspelningsljud
- ändra LCD-ns kontrast
- aktivera/avaktivera enhetens ljud
- ändra mikrofonens känslighet
- aktivera/avaktivera filtrering av störande bakgrundsljud
- ställa in datum och tid
- aktivera/avaktivera USB snabbbladdning
- omformatera minneskortet
- ändra uppspelningsvolym
- ändra användargränssnittets font

För att komma åt Digital Pocket Memo meny:

- 1 4-positionsreglage (12) måste vara i **STOP** positionen.
- 2 Tryck på **MENU** knappen (4) för att öppna Digital Pocket Memo meny.
- 3 Tryck på **+** och **-** knapparna (5) för att gå till den nästa/föregående menyval.
- 4 Tryck på **ENTER** funktionsknapp (2b) eller **MENU** knappen för att gå in i en delmeny.
- 5 Tryck på **+** och **-** knapparna för att välja ett värde.
- 6 Tryck på **OK** funktionsknapp (2a) för att bekräfta ett val eller **CANCEL** (Avbryt) funktionsknapp (2b) för att lämna en delmeny utan att ändra en inställning.

 **Obs:** Några inställningar, som t.ex byte av **FUNKTIONTANGENTENS** (3) funktion, förändringen av nyckelordskategorier, aktiveringen av röstkommando-funktionen, omställning till ett enkelt bildskärmsläge eller definieringen av PIN kod, kan ändras via *Philips SpeechExec* eller tredje mans programvara av din system integratör.

 **Obs:** Tryck och håll ner **MENU** knappen (4) för att komma åt ytterligare fil-, enhet- och minneskortinformation.

## Friskrivning och tillkännagivande

Som regel, omfattas Philips produkter av testning av de vanligast förekommande programvaror och konfigurationer. Då program och enhetsdrivrutiner kontinuerligt uppdateras – kan någon konfliktfri drift ej garanteras. Philips kan därför ej ställas inför ansvar vid eventuell dataförlust.



CE märkningen bevisar att enheten motsvarar den Europeiska Unionens krav.



Kartongen som används till förpackningen är återanvändbar. Denna elektroniska enhet består enbart av återanvändbara material.

# Návod k použití

<b>1</b>	<b>Popis přístroje</b>	<b>100</b>
<b>2</b>	<b>Začínáme</b>	<b>102</b>
2.1	Vložení baterií	102
2.2	Dobíjení baterií	102
2.3	Zapnutí Digital Pocket Memo	103
<b>3</b>	<b>Nahrávání</b>	<b>105</b>
3.1	Nahrávání diktátu	105
3.2	Záznam hlasové instrukce	105
3.3	Vložení do diktátu (insert)	106
3.4	Ukončení diktátu	106
<b>4</b>	<b>Přehrávání</b>	<b>107</b>
<b>5</b>	<b>Rychlý posun vpřed a vzad</b>	<b>107</b>
5.1	Posun vpřed	107
5.2	Posun zpět	107
<b>6</b>	<b>Mazání</b>	<b>108</b>
6.1	Vymazání diktátu	108
6.2	Vymazání části diktátu	108
<b>7</b>	<b>Digital Pocket Memo menu</b>	<b>109</b>

# 1 Popis přístroje

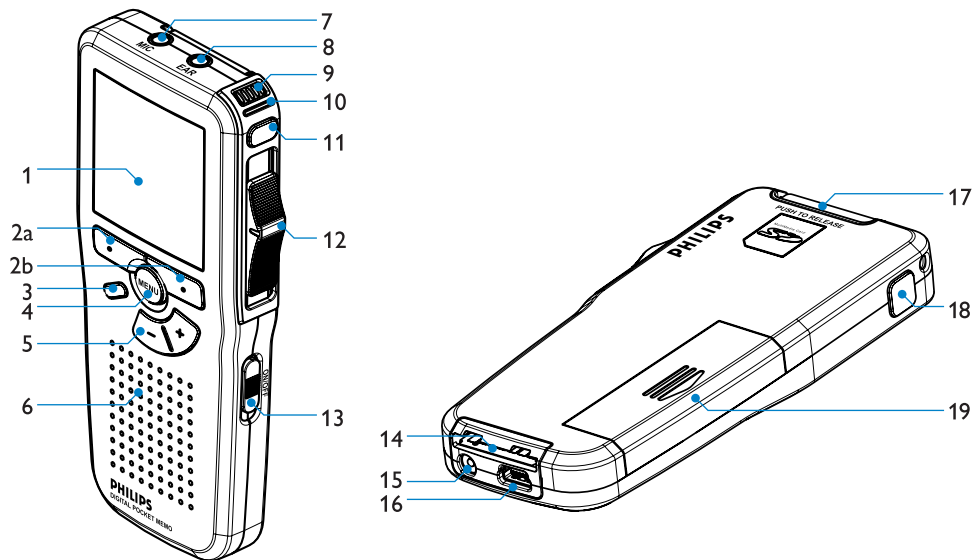

- 1 LCD displej
- 2 Smart tlačítka
- 3 Programovatelná funkční klávesa
- 4 Tlačítko menu
- 5 Regulace hlasitosti plus/mínus a pohyb v menu
- 6 Reproduktor
- 7 Vstup pro externí mikrofon
- 8 Vstup pro sluchátka
- 9 Vestavěný mikrofon
- 10 Ukazatel stavu LED (červená = záznam, zelená = vkládání, žlutá = přenos souborů)

- 11 EOL tlačítko - uložení s uzamčením
- 12 4-polohový přepínač
- 13 On/off - hlavní vypínač
- 14 Konektor pro vložení do dokovací stanice
- 15 Vstup pro síťový zdroj
- 16 Vstup pro USB kabel
- 17 Slot pro SD/MMC paměťovou kartu nebo snímač čárového kódu (zvláštní příslušenství)
- 18 FFW - rychlý posun vpřed
- 19 Bateriové pouzdro

**! Upozornění:** Pro správné používání tohoto produktu, si pozorně přečtete tento návod. Další informace naleznete na přiloženém CD nebo na [www.philips.com/dictation](http://www.philips.com/dictation).

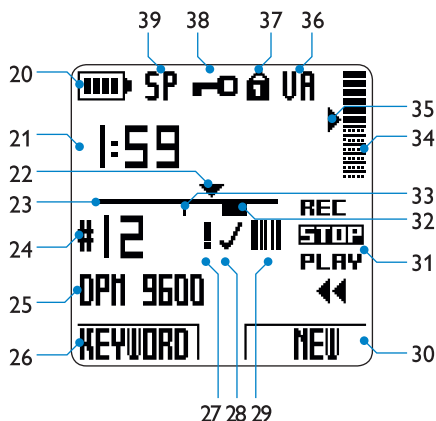

- |  |  |
|--|--|
| 20 Ukazatel stavu baterií                          | 31 Aktuální pozice 4-polohového přepínače (Record / Stop / Play / Fast rewind) |
| 21 Pozice záznamu (hodiny : minuty : sekundy)      | 32 Mluvená instrukce   |
| 22 Aktuální poloha v záznamu                       | 33 Indexová značka   |
| 23 Grafická přímka záznamu                         | 34 Indikátor úrovně záznamu  |
| 24 Číslo záznamu                                   | 35 Úroveň citlivosti VA hlasové aktivace                                       |
| 25 Zvolené klíčové slovo 1 (např. jméno autora)    | 36 VA - hlasová aktivace   |
| 26 Aktuální funkce levého „Smart“ tlačítka         | 37 Paměťová karta chráněna proti přepisu - uzamčená                            |
| 27 Označení priority                               | 38 Záznam je zašifrovaný   |
| 28 Označení ukončeného a uzamčeného záznamu        | 39 Kvalita záznamu (QP = Quality Play / SP = Standard Play / LP = Long Play)   |
| 29 Označení čárového kódu (zvláštní příslušenství) |  |
| 30 Aktuální funkce pravého „Smart“ tlačítka        |  |

---

## 2 Začínáme

### 2.1 Vložení baterií

DPM může být napájený dvěma dobíjecími AAA bateriemi dodanými s výrobkem. Mohou být použité i běžné AAA alkalické baterie.

- 1 DPM musí být vypnutý v poloze **OFF**.
- 2 Otevřete bateriový prostor vysunutím krytu směrem ven a vyklopením.
- 3 Vložte dvě AAA baterie. Správná polarita je vyznačena uvnitř bateriového prostoru.
- 4 Zavřete bateriový prostor zaklopením a posunutím směrem dovnitř do zaklapnutí.

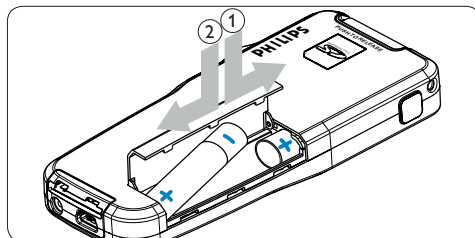

- ⚠ **Upozornění:** Nikdy nemíchejte typy baterií! Použijte vždy buď dvě dobíjecí nebo dvě alkalické baterie.

---

### 2.2 Dobíjení baterií

DPM může být napájený dobíjecími Philips AAA bateriemi. Pro dobíjení těchto baterií lze použít *Philips síťový zdroj, dokovací stanici* nebo *USB kabel*.

---

#### 2.2.1 Dobíjení baterií přes Philips síťový zdroj

Pro dobítí baterií přes Philips síťový zdroj:

- 1 Připojte Philips síťový zdroj do zásuvky.
- 2 Připojte DPM k Philips síťovému zdroji.

- ⓘ **Poznámka:** Během dobíjení lze DPM dále používat. Baterie budou dobíjeny i během práce a dobíjení bude pokračovat i po vypnutí DPM.

---

### 2.2.2 Dobíjení baterií přes USB kabel

Když je DPM připojený k PC nebo notebooku dodávaným USB kabelem, baterie jsou automaticky dobíjené. Jestliže USB port v počítači má plný výkon, trvá nabíjecí cyklus asi 2,5 hodiny. Během dobíjení lze DPM dále používat.

- ❗ **Upozornění:** Pokud USB port počítače nepodporuje vysoký výkon (500 mA), vyřadte USB 'rychlé dobíjení' v menu DPM a dobíjejte baterie s použitím síťového zdroje.

---

### 2.2.3 Dobíjení baterií přes dokovací stanici

Když je DPM připojený k dokovací stanici, je napájený touto stanicí a ne bateriemi. Pokud jsou v DPM použity dobíjecí baterie, jsou automaticky dobíjeny během připojení DPM k dokovací stanici.

- ❗ **Upozornění:** DPM se může během rychlého dobíjení zahřívát.

---

## 2.3 Zapnutí Digital Pocket Memo

DPM se zapne posunutím přepínače **ON/OFF** (13) do polohy ON. Při prvním zapnutí, budete vyzváni k nastavení jazyka, data a času.

---

### 2.3.1 Nastavení jazyka

Při prvním zapnutí, budete vyzváni k nastavení jazyka.

- 1 Stisknutím tlačítek **+** a **-** (5) na DPM vyberte zvolený jazyk.
- 2 Stisknutím tlačítka **OK** (2a) potvrďte vybraný jazyk. Zvolený jazyk bude zobrazen na displeji.

- 📌 **Poznámka:** Je také možné provést později změnu zvoleného jazyka. Více v kapitole *Digital Pocket Memo menu* na straně 109.

---

### 2.3.2 Nastavení data a času

Po volbě jazyka, budete vyzváni k nastavení data a času.

- 1 Stisknutím tlačítek + a - (5) nastavte správný rok, měsíc a den.
- 2 Stisknutím ► „smart“ tlačítka (2b) posunete kurzor (šipku) (↑) na další pozici. .
- 3 Po nastavení data stiskněte ► „smart“ tlačítko a pokračujte v nastavení času.
- 4 Stisknutím tlačítek + a - vyberte 12-hodinový nebo 24-hodinový režim, AM nebo PM (při 12-hodinovém režimu) a nastavte správné hodiny a minuty.
- 5 Stisknutím ► „smart“ tlačítka potvrďte správné nastavení data a času. DPM bude nyní připraven k funkci.

⊖ **Poznámka:** Pokud při nastavení data/času uděláte chybu, stisknutím ◀ „smart“ tlačítka (2a) vrátíte postup o krok zpět a můžete nastavení opravit. Je také možné provést později změnu data/času. Více v kapitole [Digital Pocket Memo menu](#) na straně 109.



## 3 Nahrávání

### 3.1 Nahrávání diktátu

Udělejte tyto kroky k vytvoření záznamu s vaším Digital Pocket Memo:

- 1 Zkontrolujte zda je paměťová karta vložena v příslušném slotu (17). (SecureDigital - SD paměťová karta je součástí balení).
- 2 Zapněte na DPM vypínač On/Off (13) do polohy **ON**.
- 3 Přepněte 4-polohový přepínač (12) do polohy **REC** a začněte diktovat. Ukazatel stavu LED (10) svítí červeně (v režimu přepis „overwrite“) nebo zeleně (v režimu vložit „insert“) během nahrávání.
- 4 Pro krátkou pauzu, přepněte 4-polohový přepínač (12) do polohy **STOP**. Pro pokračování v záznamu přepněte 4-polohový přepínač (12) zpět do polohy **REC**.
- 5 Pro ukončení nahrávání přepněte 4-polohový přepínač (12) do polohy **STOP**.

✳ **Typ:** Pro dosažení nejlepší kvality nahrávky, mluvejte čistě a zřetelně do mikrofonu vzdáleného asi 10 cm od úst.

### 3.2 Záznam hlasové instrukce

Hlasové instrukce jsou nahrávány komentáře autora diktátu pro zapisovatelku. K vložení hlasové instrukce do diktátu:

- 1 4-polohový přepínač (12) musí být v poloze **REC**.
- 2 Stiskněte a držte **INSTR** „smart“ tlačítko (2b).
- 3 Nadiktujte instrukci. Instrukce bude nahrána do diktátu bez jeho přepsání.
- 4 Uvolněním **INSTR** „smart“ tlačítka bude záznam hlasové instrukce ukončen. Hlasová instrukce je zobrazena na ukazateli pozice záznamu (23).
- 5 Pokračujte v diktování nebo přepněte 4-polohový přepínač do polohy **STOP** pro ukončení záznamu.

---

### 3.3 Vložení do diktátu (insert)

Diktáty jsou prvotně nahrávány v režimu přepisu (overwrite). Následujícími kroky lze přepnutím do režimu vkládání (insert) přidávat záznam do vašeho diktátu:



- 1 4-polohový přepínač (12) musí být v poloze **STOP**.
- 2 Stisknutím **FUNKČNÍ KLÁVESY** (3) dojde k přepnutí mezi režimem přepisu (overwrite) a režimem vkládání (insert).
  - V režimu vkládání (insert), je nahrávací pozice 4-polohového přepínače označena **iREC** a ukazatel stavu LED (10) svítí zeleně.
  - V režimu přepisu (overwrite), je nahrávací pozice 4-polohového přepínače označena **REC** a ukazatel stavu LED (10) svítí červeně.
- 3 Použitím posuvu vpřed nebo vzad lze provést vložení (insert) v kterémkoli místě.
- 4 Přepněte 4-polohový přepínač do polohy **iREC** a začněte diktovat. Toto bude do diktátu vloženo a nepřemaže jej.
- 5 Stisknutím **FUNKČNÍ KLÁVESY** (3) dojde k přepnutí zpět do režimu přepisu (overwrite).
- 6 Pokud není diktát dokončen, posuňte se na konec a pokračujte v záznamu.

 **Poznámka:** Indexová značka může být vložena stisknutím **INDEX** „smart“ tlačítka (2a) během přehrávání nebo nahrávání. To umožní rychlejší přístup k hlasovým instrukcím a indexovým značkám během převijení vpřed nebo vzad.

---

### 3.4 Ukončení diktátu

Pro ukončení diktování proveďte následující kroky:

- 1 Přepněte 4-polohový přepínač (12) do polohy **STOP**.
- 2 Stisknutím tlačítka end-of-letter (**EOL**) označíte ukončení diktátu. Zobrazí se symbol  uloženého diktátu.
- 3 Pro stanovení priority diktátu stiskněte tlačítko **EOL** dvakrát během půl sekundy. Zobrazí se symbol  priority.

 **Poznámka:** Pokud je diktát ukončen a označen EOL nemůže být změněn nebo vymazán. Pokud chcete diktát upravit nebo vymazat stiskněte opět tlačítko **EOL**.

---

## 4 Přehrávání

- 1 4-polohový přepínač (12) musí být v poloze **STOP**.
- 2 Stisknutím tlačítka **+** nebo **-** (5) vyberete záznam, který chcete přehrát.
- 3 Přepněte 4-polohový přepínač (12) do polohy **PLAY** pro zahájení přehrávání.
- 4 Stisknutím tlačítka **+** nebo **-** (5) lze nastavit hlasitost kdykoli během přehrávání.
- 5 Pro ukončení přehrávání přepněte 4-polohový přepínač (12) do polohy **STOP**.

 **Poznámka:** Stisknutím **SPEED** „smart“ tlačítka (2b) lze změnit rychlost přehrávání.

---

## 5 Rychlý posun vpřed a vzad



---

### 5.1 Posun vpřed

- 1 4-polohový přepínač (12) musí být v poloze **STOP** nebo **PLAY**.
- 2 Stiskněte a držte tlačítko **FFW - rychlý posun vpřed** (18). Na displeji se zobrazí symbol .
- 3 Když posunem dosáhnete požadované pozice uvolněte tlačítko **FFW - rychlý posun vpřed** (18). DPM se tím vrátí do výchozího stavu stop nebo play.

---

### 5.2 Posun zpět

- 1 Přepněte 4-polohový přepínač (12) do polohy  a držte jej. Na displeji se zobrazí symbol .
- 2 Když posunem dosáhnete požadované pozice, uvolněte 4-polohový přepínač (12) do polohy **STOP** nebo jej přepněte do polohy **PLAY**.

---

## 6 Mazání

- !** **Upozornění:** Před zahájením mazání zkontrolujte, zda není záznam uzamčen EOL a označen symbolem **!** (viz. 3.4), nebo není-li paměťová karta uzamčena proti přepisu (locked). Pokud je diktát uzamčen EOL, stiskněte tlačítko EOL.

---

### 6.1 Vymazání diktátu

Pro úplné vymazání celého diktátu (záznamu) proveďte následující kroky:

- 1 4-polohový přepínač (12) musí být v poloze **STOP**.
- 2 Stisknutím tlačítka **+** nebo **-** (5) vyberete diktát, který chcete vymazat.
- 3 Stisknutím tlačítka **MENU** (4) otevřete DPM menu.
- 4 Stisknutím tlačítka **+** nebo **-** (5) vyhledejte položku **DELETE FILE** a stiskněte **ENTER** „smart“ tlačítko (2b).
- 5 Stisknutím **OK** „smart“ tlačítka (2a) trvale smažete tento diktát. Stisknutím **CANCEL** „smart“ tlačítka (2b) dojde ke zrušení celé operace a diktát zůstane neporušený.

---

### 6.2 Vymazání části diktátu

Pro vymazání části diktátu (záznamu) proveďte následující kroky:

- 1 Najděte místo začátku úseku, který chcete smazat.
- 2 Přepněte 4-polohový přepínač (12) do polohy **STOP** a stisknutím tlačítka **MENU** (4) otevřete DPM menu.
- 3 Stisknutím tlačítka **+** nebo **-** (5) vyhledejte položku **DEL SECTION MODE**, stiskněte **ENTER** „smart“ tlačítko (2b) a **OK** „smart“ tlačítko (2a).
- 4 Stiskněte **MARK 1** „smart“ tlačítko (2b). Na displeji se zobrazí symbol **X** místo začátku úseku určeného ke smazání.
- 5 Přehráním nebo posuvem vpřed či vzad vyhledejte místo ukončení úseku určeného ke smazání.
- 6 Přepněte 4-polohový přepínač (12) do polohy **STOP** a stisknutím tlačítka a stiskněte **MARK 2** „smart“ tlačítko (2b). Na displeji se zobrazí druhý symbol **X** místo konce úseku určeného ke smazání.
- 7 Stisknutím **DELETE** „smart“ tlačítka (2b) a **OK** smart tlačítka (2a) trvale smažete označený úsek diktátu. Stisknutím **BACK** „smart“ tlačítka (2a) dojde k odstranění značek a diktát zůstane nezměněný.

## 7 Digital Pocket Memo menu

DPM menu nabízí tyto volby:

- vymazání části nebo celého diktátu, případně všech diktátů
- určení priority diktátu
- editace indexových značek
- přiřazení klíčových slov
- přepnutí mezi režimem vkládání (insert) a přepisu (overwrite)
- nastavení jazyka
- volba formátu záznamu
- zapnutí/vypnutí VA hlasové aktivace (voice-activated)
- nastavení podsvícení LCD displeje
- zapnutí/vypnutí ukazatele stavu LED
- nastavení kontrastu LCD displeje
- zapnutí/vypnutí akustické signalizace
- nastavení citlivosti mikrofону
- zapnutí/vypnutí redukce šumu
- nastavení data a času
- zapnutí/vypnutí USB rychlodobíjení
- přeformátování paměťové karty
- nastavení hlasitosti
- změna fontu písma na displeji

Pro vstup do DPM menu:

- 1 4-polohový přepínač (12) musí být v poloze **STOP**.
- 2 Stisknutím tlačítka **MENU** (4) otevřete DPM menu.
- 3 Stisknutím **+** a **-** tlačítka (5) se můžete pohybovat mezi položkami menu.
- 4 Stisknutím **ENTER** „smart“ tlačítka (2b) nebo tlačítka **MENU** vstoupíte do další úrovně submenu. Stisknutím **BACK** „smart“ tlačítka (2a) vystoupíte zpět z příslušné úrovně menu.
- 5 Stisknutím **+** nebo **-** tlačítka (5) vyberte požadovanou hodnotu.
- 6 Stisknutím **OK** „smart“ tlačítka (2a) potvrdíte výběr. Stisknutím **CANCEL** „smart“ tlačítka (2b) vystoupíte ze submenu beze změn v nastavení.

 **Poznámka:** Některá nastavení, jako změna funkce **PROGRAMOVATELNÉ FUNKČNÍ KLÁVESY** (3), změna kategorií klíčových slov, aktivace funkce „Voice command“, přepnutí režimu displeje nebo definování přístupového PIN kódu, je možné provádět pouze přes dodávaný *software Philips SpeechExec* nebo jiný software vašeho integrátora.

 **Poznámka:** Pokud stisknete a držíte tlačítko **MENU** (4), zobrazí se detailní informace o souborech, diktafonu a paměťové kartě.

**Upozornění:**

Philips vykonává rozsáhlé testování nejoblíbenějších nastavení. Přestože PC doplňky a ovladače jsou průběžně aktualizovány, nelze garantovat bezkonfliktní provoz.



Značka CE potvrzuje, že zařízení odpovídá platným směrnícím Evropské Unie.



Kartonový obal může být recyklován. Toto elektronické zařízení obsahuje recyklovatelný materiál.

# Rýchla referenčná príručka

<b>1</b>	<b>Prehľad</b>	<b>112</b>
<b>2</b>	<b>Prehľad</b>	<b>114</b>
2.1	Inštalácia batérie	114
2.2	Nabíjanie batérií	114
2.3	Aktivácia prístroja Digital Pocket Memo	115
<b>3</b>	<b>Nahrávanie</b>	<b>117</b>
3.1	Prvé nahrávanie	117
3.2	Nahrávanie hovorenej inštrukcie	117
3.3	Pridávanie k diktátu (vkladanie)	118
3.4	Ukončenie diktátu	118
<b>4</b>	<b>Prehrávanie</b>	<b>119</b>
<b>5</b>	<b>Rýchle prevíjanie vpred a vzad</b>	<b>119</b>
5.1	Rýchle prevíjanie vpred	119
5.2	Rýchle prevíjanie vzad	119
<b>6</b>	<b>Mazanie</b>	<b>120</b>
6.1	Zmazanie diktátu	120
6.2	Zmazanie časti diktátu	120
<b>7</b>	<b>Menu prístroja Digital Pocket Memo</b>	<b>121</b>

# 1 Prehľad

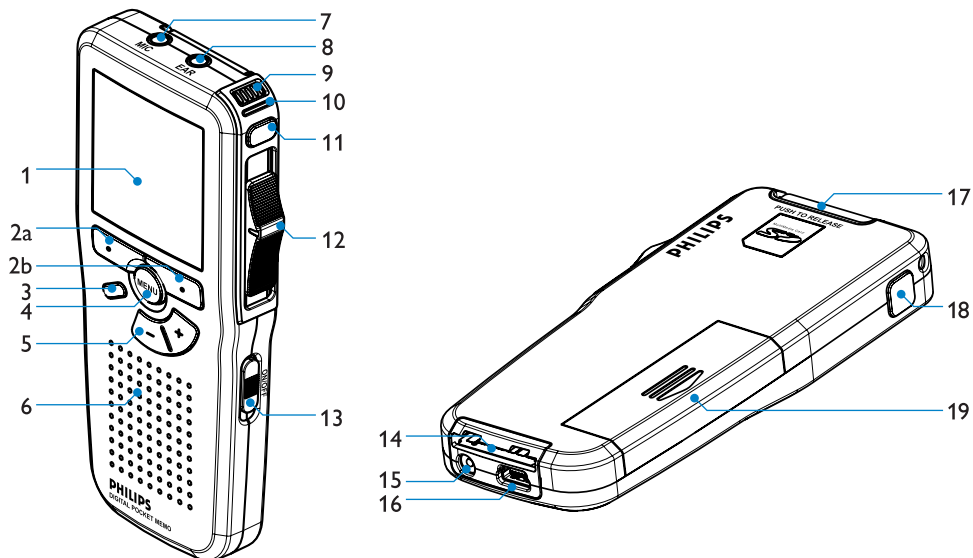

- 1 LCD obrazovka
- 2 Chytré tlačidlá
- 3 Programovateľná funkčná klávesa
- 4 Tlačidlo pre menu
- 5 Kontrola hlasitosti, plus/mínus a tlačidlá navigácie v menu
- 6 Reproduktor
- 7 Zdieľka pre mikrofón
- 8 Zdieľka pre slúchadlá
- 9 Zabudovaný mikrofón
- 10 Kontrolka LED (červená = nahrávanie, zelená = vkladanie, žltá = prenos súboru)

- 11 tlačidlo EOL (koniec listu)
- 12 4-funkčný prepínač
- 13 Vypínač/zapínač
- 14 Štrbina na pripojenie nabíjacej stanice
- 15 Štrbina na pripojenie zdroja energie
- 16 Štrbina na USB pripojenie
- 17 Štrbina pre kartu Secure Digital (SD)/Multimedia (MMC) a dodatočná štrbina pre prípadný modul čiarového kódu
- 18 Tlačidlo pre rýchle prevíjanie vpred
- 19 Batéria



- ! Dôležité:** Prečítajte si tieto inštrukcie pre informáciu o správnom a bezpečnom používaní výrobku. Podrobnjšie informácie o zaobchádzaní s prístrojom nájdete na priloženom CD. Tieto informácie si môžete stiahnuť aj zo stránky: [www.philips.com/dictation](http://www.philips.com/dictation).

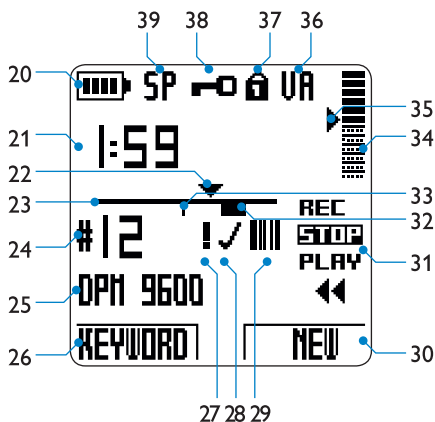

- |    |  |    |   |
|----|--|----|---|
| 20 | Ukazovateľ stavu batérie   | 31 | Polohy 4-funkčného prepínača (Nahrávať / Stop / Prehrávať / Rýchle prevíjanie vzad) |
| 21 | Nahrávacia poloha (minúty : sekundy)   | 32 | Nahrávka obsahuje hovorenú inštrukciu   |
| 22 | Aktuálna poloha pri nahrávaní  | 33 | Nahrávka obsahuje indexovú značku   |
| 23 | Ukazovateľ polohy  | 34 | Ukazovateľ hlasitosti nahrávania  |
| 24 | Číslo nahrávky   | 35 | Úroveň citlivosti pre hlasom ovládané nahrávanie                                    |
| 25 | Kľúčové slovo 1 (ako napr. meno autora)  | 36 | Prebieha hlasom ovládané nahrávanie   |
| 26 | Aktuálna funkcia ľavého chytrého tlačidla.   | 37 | Pamäťová karta je chránená proti zápisu (uzamknutá)                                 |
| 27 | Nahrávka bola označená za prioritnú  | 38 | Nahrávka je zakódovaná  |
| 28 | Nahrávka je označená za ukončenú a zamknutá.   | 39 | Nahrávací režim (QP = Quality Play / SP = Standard Play / LP = Long Play)           |
| 29 | Nahrávka obsahuje údaj o čiarovom kóde (dostupné v rámci prípadného modulu čiarového kódu) |    |   |
| 30 | Aktuálna funkcia pravého chytrého tlačidla   |    |   |

---

## 2 Prehľad

### 2.1 Inštalácia batérie

Prístroj Digital Pocket Memo využíva dve nabíjateľné AAA alkalické batérie, ktoré sa dodávajú spolu s výrobkom. Môžete v ňom používať taktiež štandardné (nenabíjateľné) AAA alkalické batérie.

- 1 Prístroj Digital Pocket Memo musí byť v polohe *vypnutý (OFF)*.
- 2 Otvorte oddiel pre batériu na zadnej strane prístroja Digital Pocket Memo ťahom smerom von a potom ho zložte.
- 3 Vložte dve AAA batérie. Správna polarita je ukázaná na vnútornej strane krytu oddielu pre batérie.
- 4 Vložte späť oddiel pre batérie a nasuňte naň kryt, pokým nezačujete kliknutie.

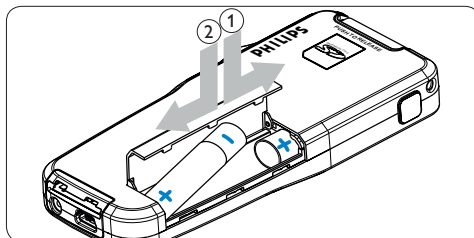

**! Dôležité:** Nemiešajte rôzne typy batérií! Použite buď dve nabíjateľné alebo dve nenabíjateľné alkalické batérie.

---

### 2.2 Nabíjanie batérií

Prístroj Digital Pocket Memo možno používať s nabíjateľnými batériami Philips AAA. Ak chcete tieto batérie nabiť, použite *zdroj energie Philips*, *nabíjaciu stanicu* alebo *USB kábel*.

---

#### 2.2.1 Nabíjanie batérií pomocou zdroja energie Philips

Ak chcete nabiť batérie pomocou zdroja energie Philips:

- 1 Zapojte zdroj energie Phillips do centrálného zdroja energie.
- 2 Zapojte prístroj Digital Pocket Memo do zdroja energie Phillips.

**⊖ Poznámka:** Prístroj Digital Pocket Memo môžete používať aj počas nabíjania. Batérie sa budú nabíjať počas Vašej práce s prístrojom a aj po jeho vypnutí.

---

### 2.2.2 Nabíjanie batérií pomocou USB káblu

Ak je prístroj Digital Pocket Memo pripojený k PC či notebooku pomocou USB káblu, potom sa nabíjateľné batérie prístroja nabíjajú automaticky. Ak je USB port Vášho počítača schopný vysokého prenosu energie, potom doba nabíjania potrvá okolo 2,5 hodín. Počas nabíjania môžete pokračovať v práci s prístrojom Digital Pocket Memo.

- ❗ **Dôležité:** Ak USB port Vášho počítača nepodporuje vysoký štandard prenosu energie (500 mA), potom v menu prístroja Digital Pocket Memo deaktivujte ‚Rýchle nabíjanie pomocou USB‘ a batérie nabíjate pomocou zdroja energie (opis vyššie).

---

### 2.2.3 Nabíjanie batérie pomocou nabíjacej stanice

Keď je prístroj Digital Pocket Memo pripojený k nabíjacej stanici, potom ho energiou zásobuje nabíjacia stanica priamo, a nie batérie. Ak vo Vašom prístroji Digital Pocket Memo používate nabíjateľné batérie, potom sa tieto nabíjajú automaticky, zatiaľ čo je prístroj pripojený k nabíjacej stanici.

- ❗ **Dôležité:** Prístroj Digital Pocket Memo sa počas nabíjania môže zahriať.

---

## 2.3 Aktivácia prístroja Digital Pocket Memo

Prístroj Digital Pocket Memo sa zapína a vypína prepínačom **ON/OFF** (13). Pri prvom použití, budete vyzvaní, aby ste zadali jazyk, dátum a čas.

---

### 2.3.1 Nastavenie jazyka

Pri prvom použití treba nastaviť jazyk:

- 1 Stlačte tlačidlá **+** a **-** (5) na prístroji Digital Pocket Memo, zvolíte si tak jazyk.
- 2 Stlačte chytré tlačidlo **OK** (2a), potvrdíte tak svoj výber. Zobrazí sa Vám vybraný jazyk.

- 📖 **Poznámka:** Jazyk môžete nastaviť i neskôr pomocou menu. Pre viac informácií pozri *Digital Pocket Memo menu* na strane 121.

---

### 2.3.2 Nastavenie dátumu a času

Po výbere jazyka rozhrania Vás prístroj Digital Pocket Memo vyzve, aby ste nastavili datum a čas.

- 1 Opakovane stláčajte tlačidlá + alebo - (5), zmeníte tak údaje pre rok, mesiac alebo deň.
- 2 Stlačte chytré tlačidlo ▶ (2b), so šípkou (↕) sa tak dostanete k ďalšej položke (rok, mesiac, deň).
- 3 Po nastavení dňa stlačte chytré tlačidlo ▶, čím sa dostanete k nastaveniu správneho času.
- 4 Stláčaním tlačidiel + alebo – si zvolíte 12-hodinový alebo 24-hodinový cyklus, AM (doobeda) alebo PM (poobede) (ak ste sa rozhodli pre 12-hodinový cyklus), ďalej tak zmeníte údaje pre hodiny a minúty.
- 5 Stlačením chytrého tlačidla ▶ potvrdíte správnosť nastavenej hodiny a minúty. Prístroj Digital Pocket Memo je tým pádom pripravený.

☰ **Poznámka:** Ak ste sa pri nastavovaní dátumu/času pomýlili, použite chytré tlačidlo ◀ (2a) hocikedy počas priebehu, čím sa dostanete o krok dozadu a chybu môžete napraviť. Pomocou menu môžete samozrejme pozmeniť dátum či čas I neskôr. Pre viac informácií pozri [Digital Pocket Memo menu](#) na strane 121.

## 3 Nahrávanie

### 3.1 Prvé nahrávanie

Ak chcete na prístroji Digital Pocket Memo vytvoriť prvú nahrávku, postupujte nasledovne:

- 1 Do štrbiny pre pamäťovú kartu vložte pamäťovú kartu (17). (Prístroj Digital Pocket Memo sa dodáva spolu s pamäťovou kartou SecureDigital (SD)).
- 2 Posuňte prepínač On/Off (13) do polohy **ON** (zapnuté), čím prístroj Digital Pocket Memo zapnete.
- 3 Posuňte 4-polohový prepínač (12) so polohy **REC** a začnite diktovať. Stavová kontrolka LED (10) svieti počas nahrávania červeno (v prepisovacom režime) alebo zeleno (vo vkladacom režime).
- 4 Pre krátku prestávku posuňte 4-polohový prepínač do polohy **STOP**. Ak chcete v nahrávaní opäť pokračovať, posuňte 4-polohový prepínač späť do polohy **REC**.
- 5 Ak chcete nahrávanie zastaviť, posuňte 4-polohový prepínač do polohy **STOP**.

✳ **Tip:** Ak chcete dosiahnuť vynikajúce výsledky, hovorte jasne a mikrofón držte vo vzdialenosti 4 palce (10 cm) od úst.

### 3.2 Nahrávanie hovorenej inštrukcie

Hovorené inštrukcie sú nahrávané autorské komentáre, ktoré sú určené pre osobu prepisujúcu diktát. Ak chcete do diktátu vložiť hovorenú inštrukciu, postupujte nasledovne:

- 1 4-polohový prepínač (12) musí byť v polohe (12) **REC**.
- 2 Stlačte a držte chytré tlačidlo **INSTR** (2b).
- 3 Nadiktujte inštrukciu. Inštrukcia sa nahrá do diktátu bez toho, aby z neho časť zmazala.
- 4 Keď je hovorená inštrukcia kompletná, pustíte chytré tlačidlo **INSTR**. Hovorená inštrukcia sa zobrazí ako plan čiara na lište polohy súboru.
- 5 Pokračujte v diktáte alebo posuňte 4-polohový prepínač do polohy **STOP**, čím ukončíte diktát.

---

### 3.3 Pridávanie k diktátu (vkladanie)

Štandardne sa diktáty nahrávajú v prepisovacom režime. Ak sa chcete naopak dostať do vkladacieho režimu, aby ste mohli k diktátu vkladať prídavky, postupujte nasledovne:

- 1 4-polohový prepínač (12) musí byť v polohe **STOP**.
- 2 Stlačte **FUNKČNÚ KLÁVESU** (3), ktorým sa prechádza z prepisovacieho do vkladacieho režimu.
  - Vo vkladacom režime sa nahrávacia poloha 4-polohového prepínača označuje ako **iREC** a stavová kontrolka LED (10) svieti zeleno.
  - V prepisovacom režime sa nahrávacia poloha 4-polohového prepínača označuje ako **REC** a stavová kontrolka LED (10) svieti červeno.
- 3 Na presnú polohu, kam chcete vložiť prídavok, sa dostanete rýchlym prevíjaním vpred či vzad.
- 4 Posuňte 4-polohový prepínač do polohy **iREC** a začnite diktovať. Vložený prídavok neprepiše diktát.
- 5 Opäť stlačte **FUNKČNÚ KLÁVESU**, dostanete sa tak späť do prepisovacieho režimu.
- 6 Ak diktát ešte nie je ukončený, dostaňte sa rýchlym prevíjaním vpred na koniec súboru a pokračujte v nahrávaní.

 **Poznámka:** Pomocou chytrého tlačidla **INDEX** (2a) možno postaviť indexovú značku počas prehrávania alebo nahrávania. K hovorenej inštrukcii či indexovej značke sa rýchlo dostanete stlačením chytrých tlačidiel počas rýchleho prevíjania vzad či vpred.

---

### 3.4 Ukončenie diktátu

Ak je diktát ukončený a neplánujete v ňom robiť dodatočné zmeny, postupujte nasledovne (označíte diktát za ukončený):

- 1 Posuňte 4-polohový prepínač (12) do polohy **STOP**.
- 2 Stlačte tlačidlo **EOL** (koniec listu), čím označíte diktát za ukončený. Objaví sa Vám symbol ✓.
- 3 Ak chcete diktátu priradiť prioritu, stlačte behom pol sekundy opätovne tlačidlo **EOL**. Objaví sa Vám symbol , ktorý indikuje, že ide o diktát s prioritou.

 **Poznámka:** Ak ste už raz označili diktát za ukončený, nemôžete ho viac modifikovať ani vymazať. Ak chcete v takomto diktáte vykonať zmeny, stlačte znovu tlačidlo **EOL**, čím zrušíte označenie diktátu ako ukončeného.

---

## 4 Prehrávanie

- 1 4-polohový prepínač (12) musí byť v polohe **STOP**.
- 2 Stlačte tlačidlá **+** a **-** (5), čím si vyberiete číslo diktátu na prehrávanie.
- 3 Posuňte 4-polohový prepínač do polohy **PREHRAŤ**, spustíte tak prehrávanie.
- 4 Pre nastavenie hlasitosti počas prehrávania používajte tlačidlá **+** a **-**.
- 5 Pre ukončenie prehrávania posuňte 4-polohový prepínač do polohy **STOP**.

 **Poznámka:** Stlačením chytrého tlačidla **RÝCHLOSTĚ** (2b) nastavíte rýchlejšie či naopak pomalšie prehrávanie súboru.

---

## 5 Rýchle prevíjanie vpred a vzad

---

### 5.1 Rýchle prevíjanie vpred

- 1 4-polohový prepínač (12) musí byť v polohe **STOP** alebo **PREHRÁVAŤ**.
- 2 Stlačte a držte tlačidlo **RÝCHLE PREVÍJANIE VPRED** (18). Na displeji sa objaví symbol **▶▶**.
- 3 Ak pri rýchlom prevíjaní vpred dosiahnete želané miesto, pustite tlačidlo **RÝCHLE PREVÍJANIE VPRED**. Prístroj Digital Pocket Memo sa vráti do režimu stop alebo prehrávanie.

---

### 5.2 Rýchle prevíjanie vzad

- 1 Posuňte 4-polohový prepínač (12) do polohy **◀◀**. Na displeji sa objaví symbol **◀◀**.
- 2 Ak ste pri rýchlom pretáčaní vzad dosiahli želané miesto, posuňte 4-polohový prepínač späť do polohy **STOP** či **PREHRÁVAŤ**.

---

## 6 Mazanie

- !** **Dôležité:** Skôr než zmažete diktát, sa presvedčte, či nie je označený ako ukončený a či pamäťová karta nie je nastavená iba na čítanie (je zamknutá). Ak je diktát označený za ukončený, zrušíte toto označenie stlačením tlačidla EOL.

---

### 6.1 Zmazanie diktátu

Ak chcete zmazať celý diktát, postupujte nasledovne:

- 1 4-polohový prepínač (12) musí byť v polohe **STOP**.
- 2 Stláčaním tlačidiel + a – (5) si vyberiete diktát určený na zmazanie.
- 3 Stlačte tlačidlo **MENU** (4), čím sa dostanete do menu prístroja Digital Pocket Memo.
- 4 Pomocou tlačidiel + a – podsvietite položku menu **ZMAZAŤ SÚBOR**, potom stlačte chytré tlačidlo **ENTER** (2b).
- 5 Stlačte chytré tlačidlo **OK**, čím navždy vymažete diktát. Stlačením chytrého tlačidla **ZRUŠIŤ** danú operáciu zrušíte a diktát sa Vám nezmaže.

---

### 6.2 Zmazanie časti diktátu

Ak chcete zmazať časť diktátu, postupujte nasledovne:

- 1 Pomocou prehrávania alebo rýchleho prevíjania vpred či vzad sa dostaňte na začiatok časti diktátu, ktorú chcete zmazať.
- 2 4-polohové tlačidlo (12) posuňte do polohy **STOP** a stlačte tlačidlo **MENU** (4), čím otvoríte menu prístroja Digital Pocket Memo.
- 3 Pomocou tlačidiel + alebo – (5) podsviette položku menu **DEL SECTION MODE** (vymazanie časti menu) a potom stlačte chytré tlačidlá **ENTER** (2b) a **OK** (2a).
- 4 Stlačte chytré tlačidlo **ZNAČKA 1** (2b). Na displeji sa objaví krížik.
- 5 Pomocou prehrávania či rýchleho prevíjania vzad alebo vpred nájdite miesto ukončenia mazania (značka2).
- 6 Posuňte 4-polohový prepínač do polohy **STOP** a stlačte chytré tlačidlo **ZNAČKA 2** (2b). Na displeji sa zjaví druhý krížik.
- 7 Stlačte chytré tlačidlo **ZMAZAŤ** (2b) a potom chytré tlačidlo **OK** (2a), čím potvrdíte vymazanie vyznačenej časti, alebo stlačte chytré tlačidlo **SPÄŤ** (2a), čím sa dostanete späť bez vymazania časti diktátu.



## 7 Menu prístroja Digital Pocket Memo

Menu prístroja Digital Pocket Memo ponúka tieto možnosti:

- vymazanie časti súboru, jednotlivého súboru či všetkých súborov
- priradenie priority určitému diktátu
- editovanie indexových značiek
- priradovanie kľúčových slov
- prepínanie medzi vkladacím a prepisovacím režimom
- nastavenie jazyka
- zmenu formátu nahrávania
- umožnenie/znemožnenie hlasom ovládaného nahrávania
- zmenu podsvietenia LCD obrazovky
- zapnutie/vypnutie svetla pri nahrávaní
- zmenu kontrastu na LSC obrazovke
- zapnutie/vypnutie pípania prístroja
- zmenu citlivosti mikrofónu
- zapnutie/vypnutie redukcie hluku
- nastavenie dátumu a času
- umožnenie/znemožnenie rýchleho nabíjania pomocou USB kábla
- preformátovanie pamätevej karty
- zmenu hlasitosti pri prehrávaní
- zmenu fontu užívateľského rozhrania

Ak sa chcete dostať do menu prístroja Digital Pocket Memo:

- 1** 4-polohový prepínač (12) musí byť v polohe **STOP**.
- 2** Stlačením tlačidla **MENU** (4) sa otvorí menu prístroja Digital Pocket Memo.
- 3** Stláčaním tlačidiel **+** a **-** (5) pohybujete podsvietením tej ktorej položky menu (vyberáte si položku menu).
- 4** Stlačením chytrého tlačidla **ENTER** (2b) alebo **MENU** vstúpite do podmenu. Stlačením chytrého tlačidla **SPAŤ** (2a) menu opustíte.
- 5** Pomocou tlačidiel **+** a **-** si vyberáte želanú hodnotu.
- 6** Stlačením chytrého tlačidla **OK** (2a) potvrdíte výber, stlačením chytrého tlačidla **ZRUŠIŤ** (2b) opustíte podmenu bez vykonania zmien.

**☰ Poznámka:** Niektoré nastavenia, ako napr. zmena funkcie **FUNKČNEJ KLÁVESY** (3), zmena kategórií kľúčového slova, aktivácia funkcie ovládanie hlasom, prepínanie do režimu jednoduchého displeju či definovanie PIN kódu možno uskutočniť pomocou programu *Philips SpeechExec* alebo iným softwarovým programom Vášho systémového navigátora.

**☰ Poznámka:** Ak stlačíte a podržíte tlačidlo **MENU** (4), dostanete sa k informáciám o súboroch, prístroji a pamätevej karte.

### **Disclaimer a upozornenia**

Philips vykonáva rozsiahle testy najobľúbenejších konfigurácií, avšak kvôli neustálemu vývoju a updatovaniu v oblasti doplnkového vybavenia osobných počítačov a prístrojov nemožno zaručiť, že všetky operácie prebehnú bezkonfliktne.



Značka CE potvrdzuje, že prístroj je zhodný so všetkými príslušnými smernicami EU.



Lepenka použitá ako obal prístroja je recyklovateľná. Toto elektronické zariadenie obsahuje recyklovateľné materiály.

---

# Technical data

---

## Connectivity

- Docking connector: 8 pin female
- USB: Mini-USB 2.0 female (full speed, 12 Mbit/s)
- DC in: 6 V
- Microphone: 3.5 mm, impedance 2 k $\Omega$
- Earphone: 3.5 mm, impedance 8  $\Omega$  or more
- Memory card: Secure Digital (SD)/Multimedia (MMC), expansion slot for barcode module

## Display

- Type: TFT-Transreflective
- Diagonal screen size: 44 mm / 1.71 "
- Resolution: 128 x 128 pixels
- Backlight colour: White

## Green Specifications

- Compliant to 2002/95/EC (RoHS)
- Lead-free soldered product

## Operation conditions

- Temperature: 5° - 45° C / 41° - 113° F
- Humidity: 10 % - 90 %

## Recording format

- DSS / DSS Pro (Digital Speech Standard)

## Recording media

- Memory: Secure Digital (SD)/MMC: up to 2 GB
- Recording time (QP/SP/LP): 10.7/21.8/32.7 hours with 128 MB card

## Sampling frequency

- Quality Play mode (QP): 16 kHz
- Standard Play mode (SP): 12 kHz
- Long Play mobile mode (LP): 8 kHz

## Compression rate

- Quality Play mode (QP): 26 kbit/s
- Standard Play mode (SP): 13.5 kbit/s
- Long Play mobile mode (LPm): 9 kbit/s

## Speaker

- Built-in 30 mm round dynamic speaker
- Output power: 200 mW

## Accessories

- Philips Secure Digital (SD) memory card
- Two rechargeable Philips AAA batteries 9154
- USB Docking Station 9120
- Philips power supply, USB cable, quick reference guide, leather pouch
- Installation CD (LFH 9600/LFH 9620)

## Power

- Power supply: 6 V DC / 850 mA
- Power consumption: 800 mA max. (during charging)
- Battery type: two Philips AAA Ni-MH rechargeable batteries (LFH 9154) or two AAA batteries (LR03 or R03)

## Battery life (Standard Play mode)

- 17 hours with Philips Ni-MH rechargeable battery / 15 hours with Philips alkaline battery

## Charging time (full charge)

- USB fast charging or power supply: 2.5 hours

## Specifications

- Product dimensions (W x D x H):  
50 x 116 x 17 mm / 2.0 x 4.6 x 0.7 "
- Weight: 106 g / 3.7 oz including batteries



Discover the comprehensive range of high-end dictation products from Philips  
[www.philips.com/dictation](http://www.philips.com/dictation)

Specifications are subject to change without notice.

Trademarks are the property of Royal Philips or their respective owners.

© 2007 Royal Philips Electronics. All rights reserved.

Document Version 2.1, 01/08/2007.